



Digidor

SOMMARIO

SOMMARIO	2
INFORMAZIONI GENERALI – INSTALLAZIONE E CABLAGGIO	3
MODALITÀ DI NAVIGAZIONE	5
PRIMA ACCENSIONE.....	6
SCHERMATA INIZIALE.....	7
MENU' DI SELEZIONE: LOGICHE – IMPOSTAZIONI – DIAGNOSTICA	8
IMPOSTAZIONI	10
DIAGNOSTICA	12
CHECK-UP	13
STATO SENSORI – I/O	14
DIAGNOSTICA DI SISTEMA	18
DIAGNOSTICA ALIMENTAZIONE	19
INFORMAZIONI	20
RESET	21
LOG	22
REGOLAZIONE PRAMETRI	24
GESTIONE PASSWORD	27
MODIFICA PASSWORD	28
PASSWORD BLOCCO TASTIERA.....	30
DATA E ORA.....	31
IMPOSTAZIONE FASCE ORARIE.....	32
LOGICHE RIDOTTE	34
MESSA IN FUNZIONE.....	35
MANUTENZIONE	39
AGGIORNAMENTO FIRMWARE	40
SET A DEFAULT	44
IMPOSTAZIONE LINGUA.....	45
TAG	46
TABELLA SEGNALI.....	54

INFORMAZIONI GENERALI – INSTALLAZIONE E CABLAGGIO





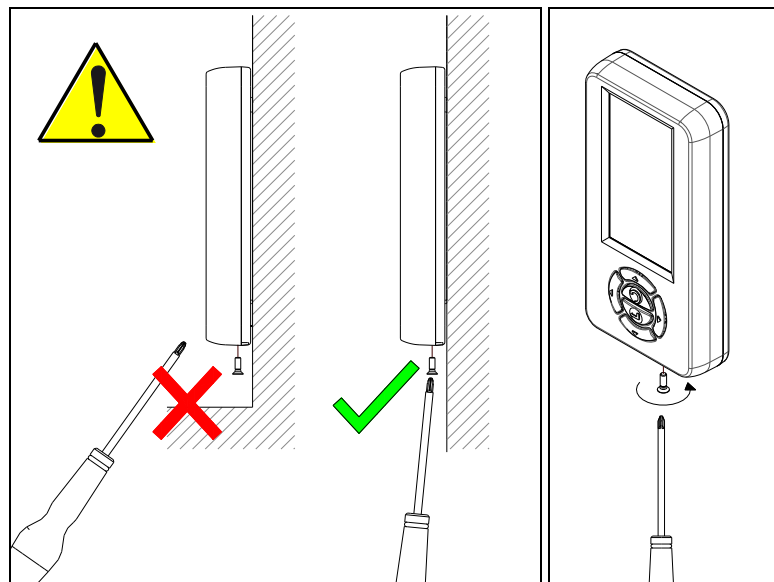
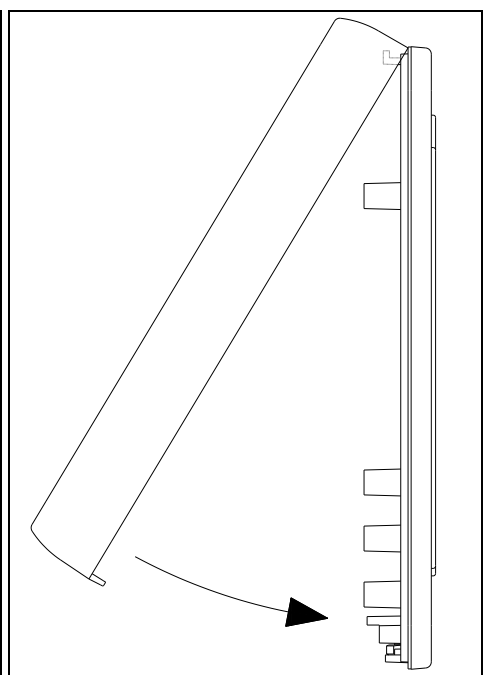
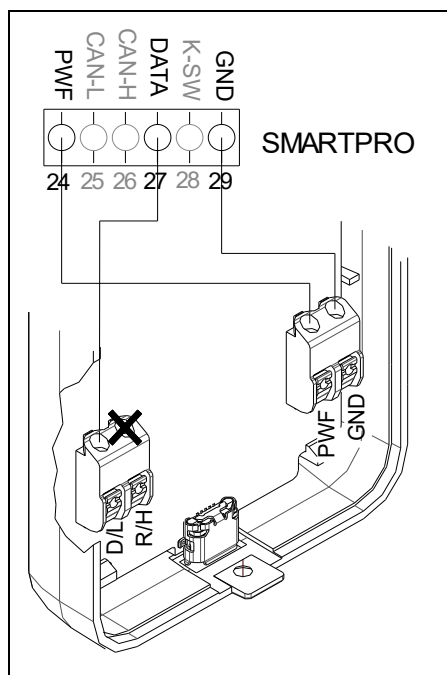
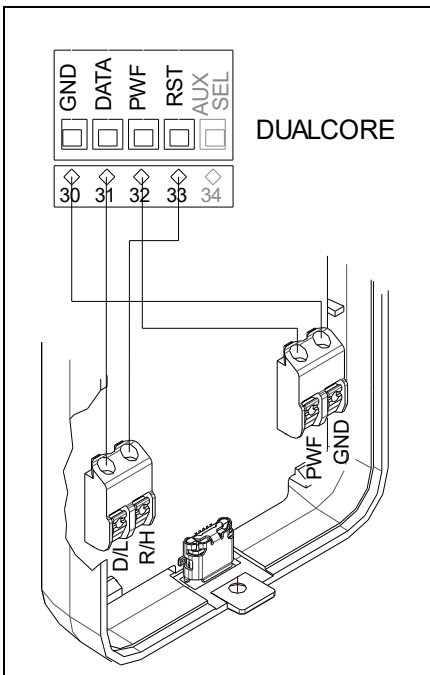
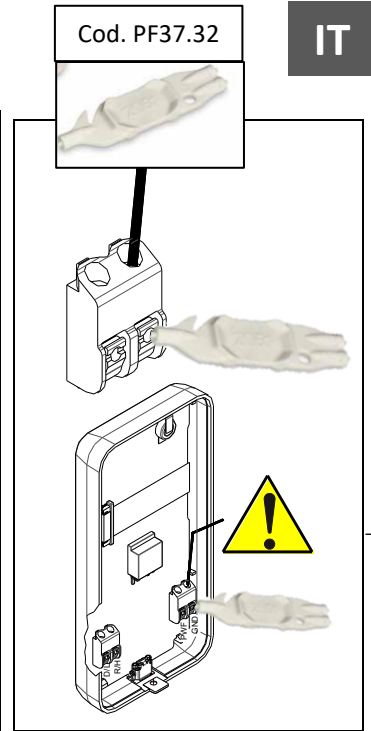
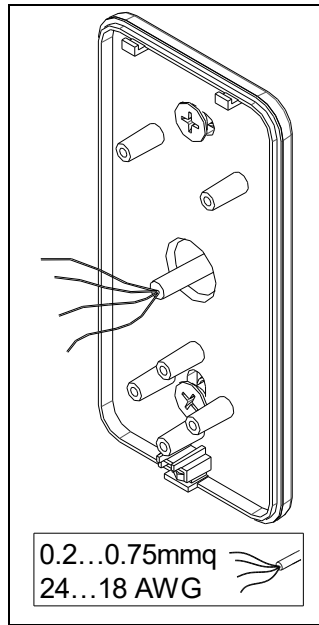
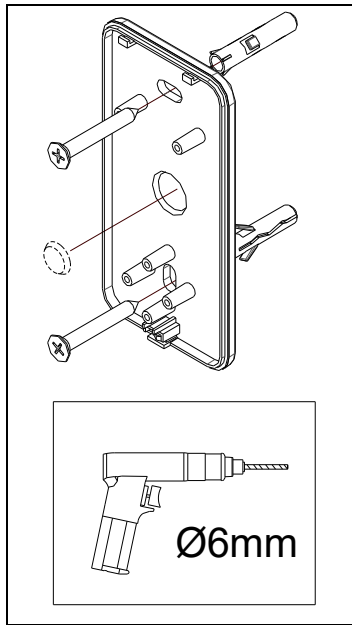
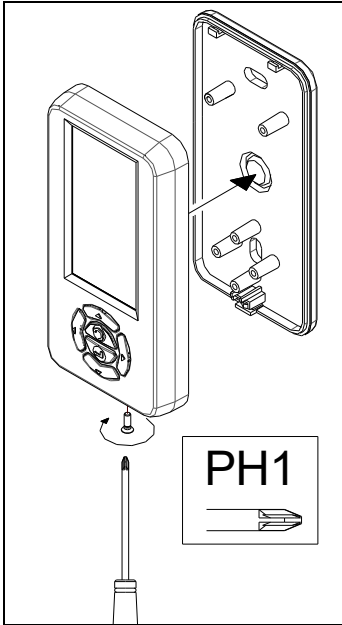



Il programmatore "DIGIDOR" è stato creato per poter funzionare con tutti gli operatori SESAMO, progettato per poter essere utilizzato sia dall'utente per la gestione della funzionalità della porta che dall'installatore per la configurazione, la manutenzione e la messa in sicurezza della porta automatica. DIGIDOR deve essere installato sul lato interno degli edifici.



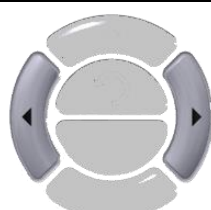

Utilizzare strumenti indicati e non premere eccessivamente
rischio di rottura

MODALITÀ DI NAVIGAZIONE

ICONA	TASTO	FUNZIONE
	ENTER	Confermo selezione
	ESC	Esco dal menu / annullo
	FRECCIA SU'	Scorro verso l'alto
	FRECCIA GIU'	Scorro verso il basso
	FRECCIA DESTRA	Scorro verso destra
	FRECCIA SINISTRA	Scorro verso sinistra
	COMANDO DI APERTURA	Premendo in contemporanea il tasto freccia destra e freccia sinistra invio un comando di apertura alla porta
	AREA DI SELEZIONE	Indica la logica/funzione/impostazione selezionata



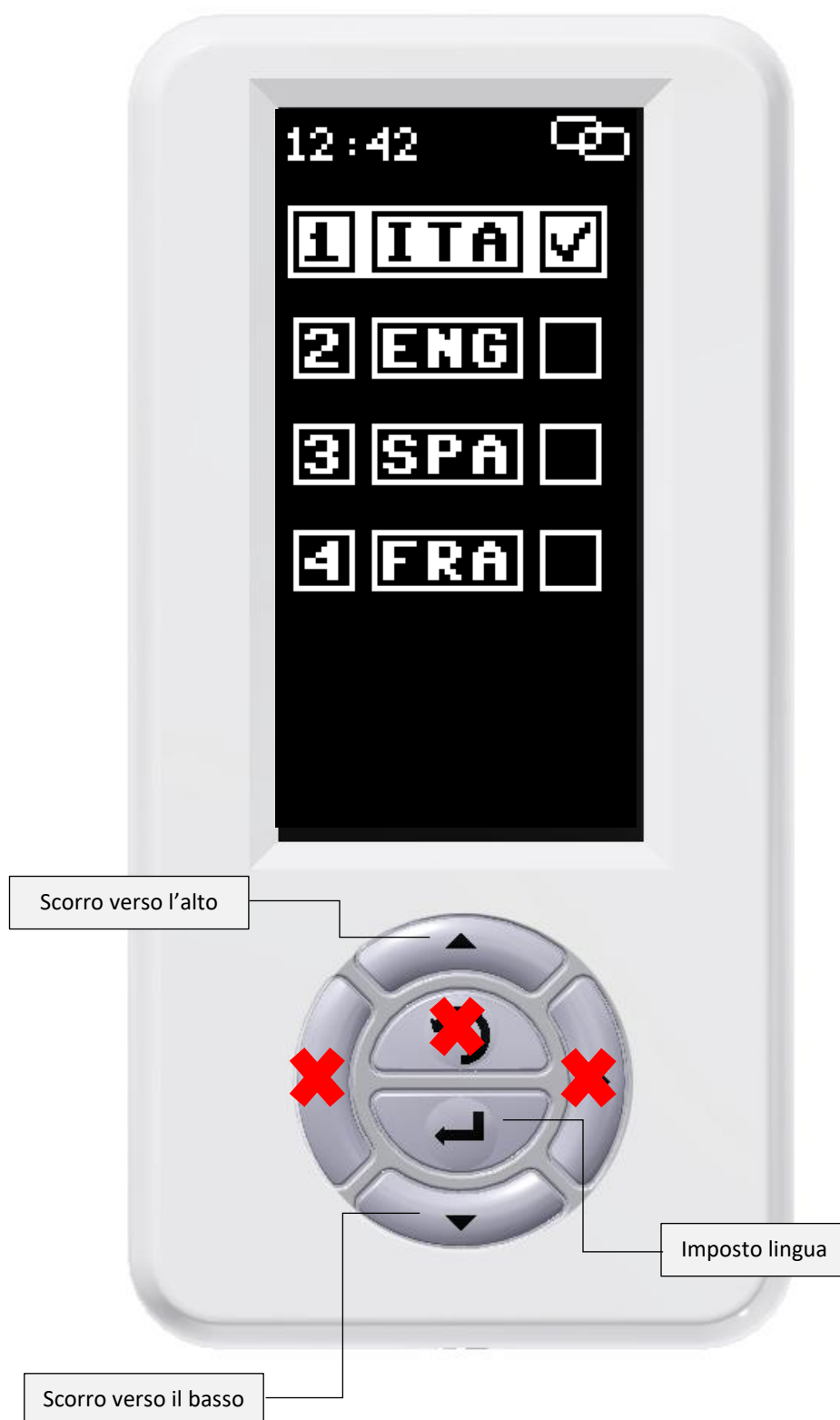

PRIMA ACCENSIONE



SCHERMATA INIZIALE

Icona di servizio vedi: TABELLA SEGNALI 

Icona di connessione vedi: TABELLA SEGNALI 

Ora vedi: DATA E ORA 

12:47



Logica impostata vedi:

MENU' DI SELEZIONE: LOGICHE
- IMPOSTAZIONI -

DIAGNOSTICA 

Icona connessione
periferiche vedi:

TABELLA SEGNALI 

Premendo qualsiasi tasto entro
nel:

MENU' DI SELEZIONE: LOGICHE
- IMPOSTAZIONI -

DIAGNOSTICA 







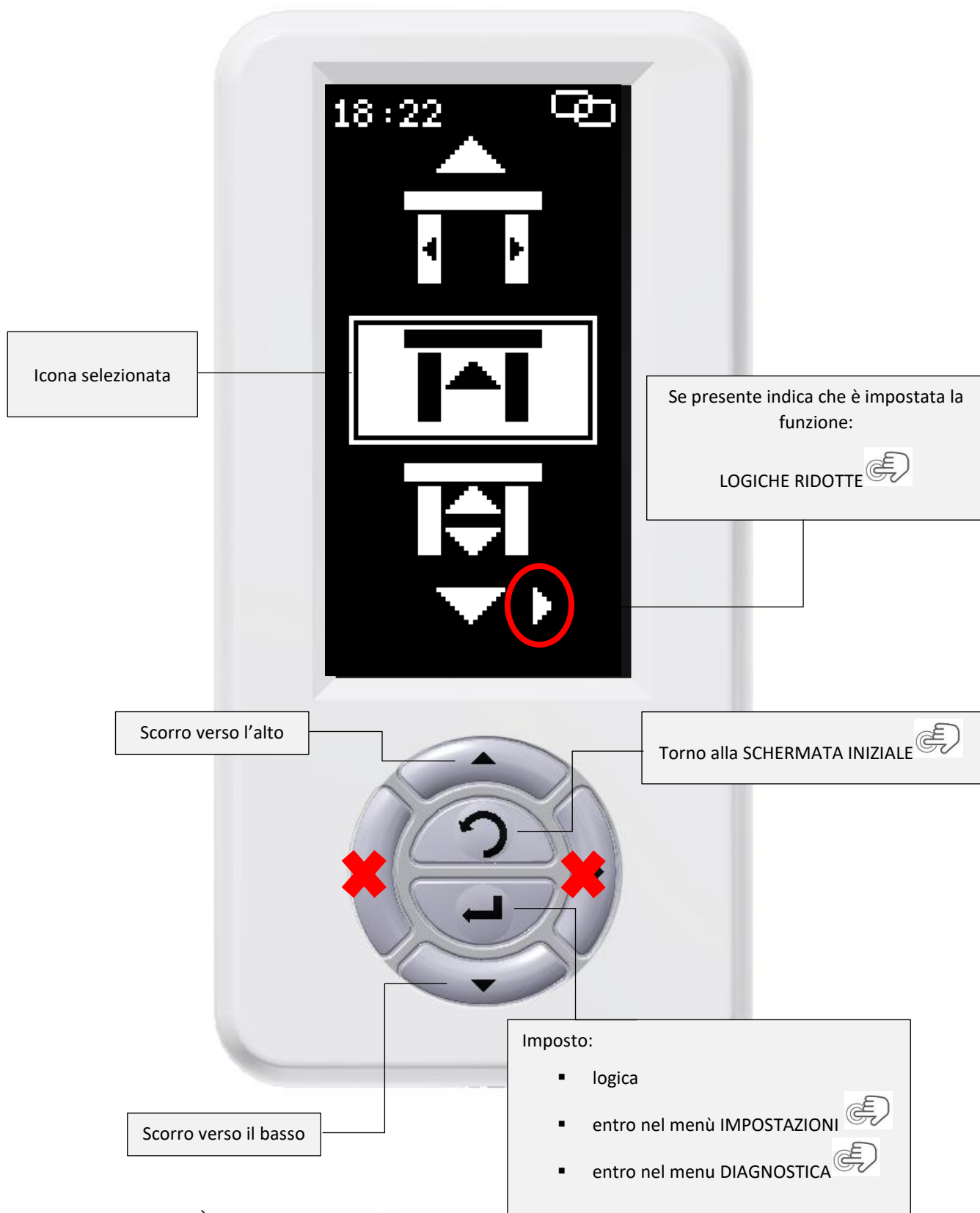





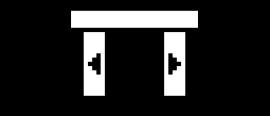

Funzioni tasti: MODALITÀ DI NAVIGAZIONE 

MENU' DI SELEZIONE: LOGICHE – IMPOSTAZIONI – DIAGNOSTICA



Elenco icone menù:

Scorrevoli

ICONE	DESCRIZIONE
	Stop chiuso
	Stop aperto
	Solo uscita
	Automatico
	Apertura parziale Solo uscita
	Apertura parziale Automatico
	Apertura parziale Stop aperto
	Manuale
	Apertura parziale Manuale
	Menù IMPOSTAZIONI 
	Menù DIAGNOSTICA 

Battenti

ICONE	DESCRIZIONE
	Stop chiuso
	Stop aperto
	Solo uscita
	Automatico
	Apertura manuale
	Menù IMPOSTAZIONI 
	Menù DIAGNOSTICA 



IL SELETTORE DIGIDOR SI AUTOCONFIGURA IN BASE ALL'AUTOMAZIONE A CUI È COLLEGATO (BATTENTE / SCORREVOLE). NON NECESSITA DI NESSUNA CONFIGURAZIONE SPECIALE O TIPOLOGIA DI FIRMWARE DISTINTO TRA AUTOMAZIONI!!!

IMPOSTAZIONI



Per entrare nel menu impostazioni è necessario inserire una password (vedi GESTIONE PASSWORD).

Esistono due menù:





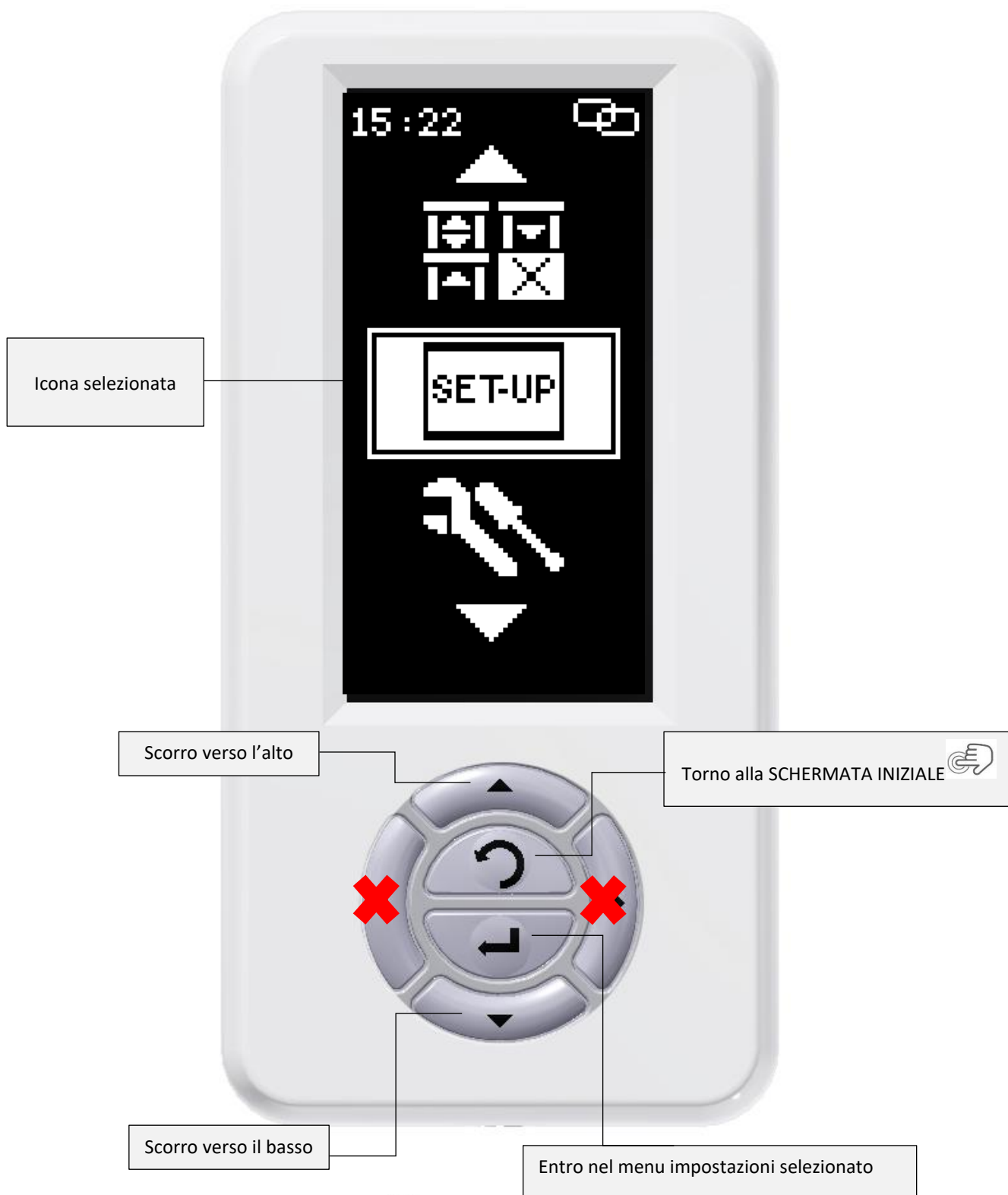



- Menu installatore - password di fabbrica: **1234**
- Menu utente - password di fabbrica: **1111**

PER PROTEZIONE DELL'IMPIANTO È CONSIGLIATO CAMBIARE LE PASSWORD DI FABBRICA!!!!!!!!!!



Funzioni tasti: MODALITÀ DI NAVIGAZIONE

Elenco icone menù esteso **SOLO** per installatore:

ICONE	DESCRIZIONE
	REGOLAZIONE PRAMETRI
	GESTIONE PASSWORD
	DATA E ORA
	IMPOSTAZIONE FASCE ORARIE
	LOGICHE RIDOTTE
	MESSA IN FUNZIONE
	MANUTENZIONE
	IMPOSTAZIONE LINGUA
	TAG



Il **MENU RIDOTTO SOLO PER UTENE FINALE** sarà uguale ma senza:

- Messa in funzione
- Manutenzione
- Regolazioni parametri - solo regolazione apertura parziale

DIAGNOSTICA

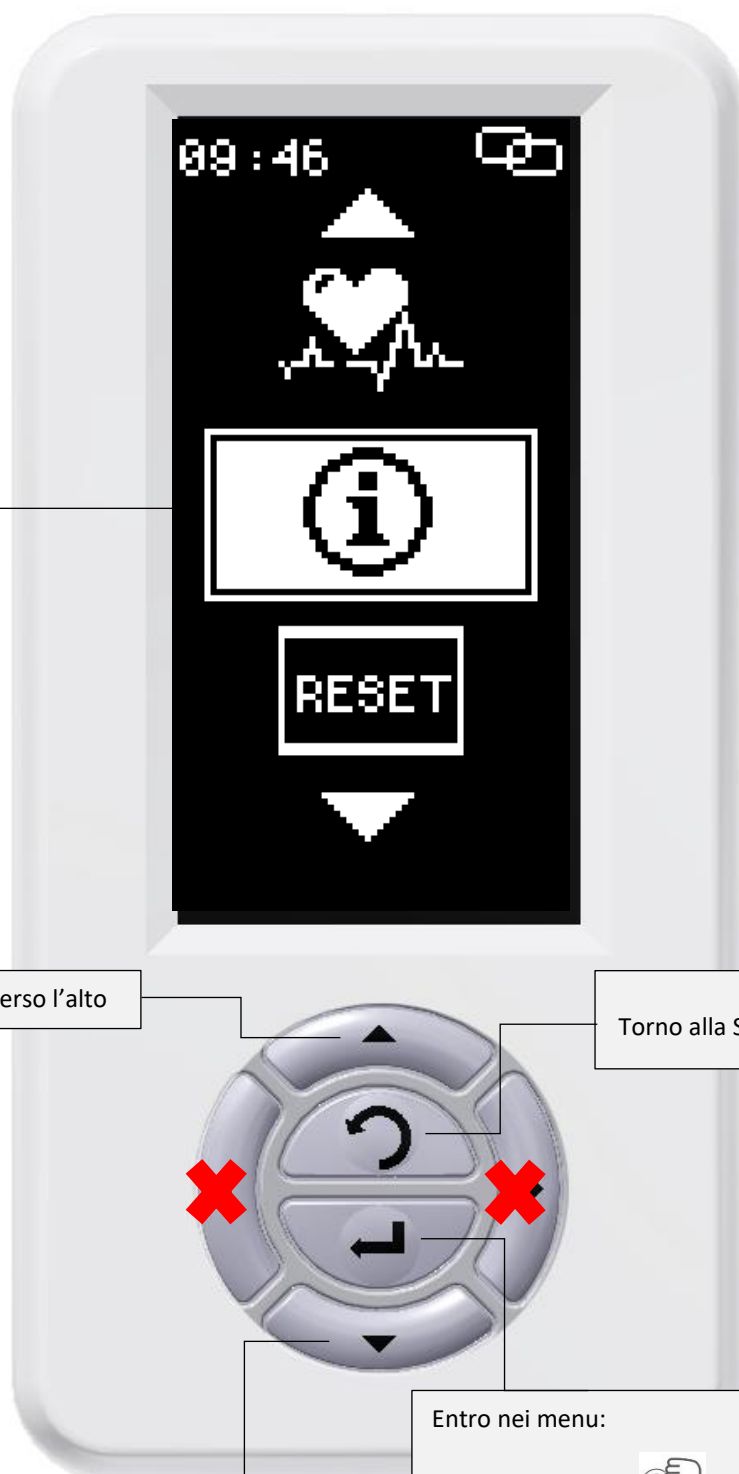

Icona selezionata

Scorro verso l'alto

Torno alla SCHERMATA INIZIALE

Scorro verso il basso

Entro nei menu:

- CHECK-UP
- INFORMAZIONI
- RESET

Funzioni tasti: MODALITÀ DI NAVIGAZIONE

CHECK-UP

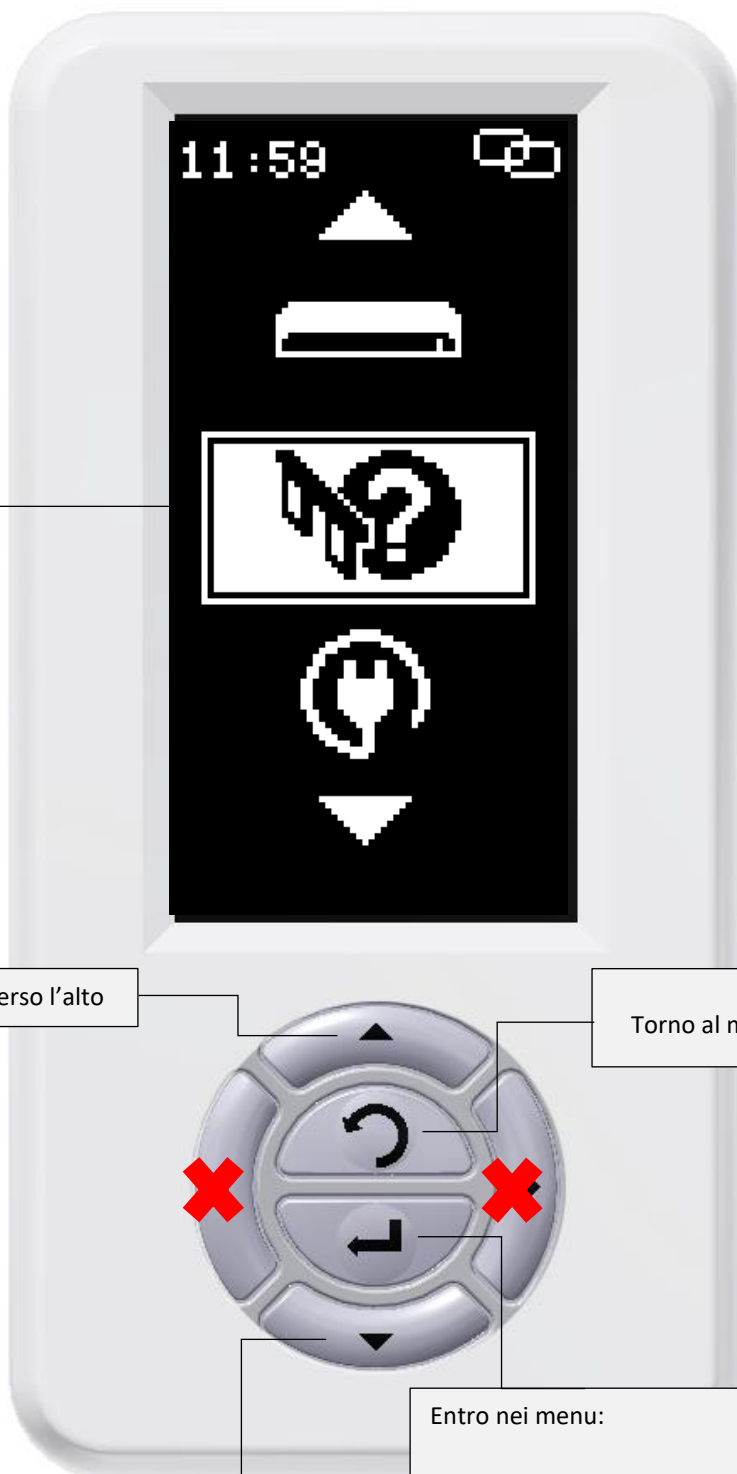

Icona selezionata

Scorro verso l'alto

Torno al menu DIAGNOSTICA

Scorro verso il basso

Entro nei menu:

- STATO SENSORI – I/O
- DIAGNOSTICA DI SISTEMA
- DIAGNOSTICA ALIMENTAZIONE

Funzioni tasti: MODALITÀ DI NAVIGAZIONE

STATO SENSORI – I/O



Tre schermate di diagnostica sullo stato dei sensori – I/O

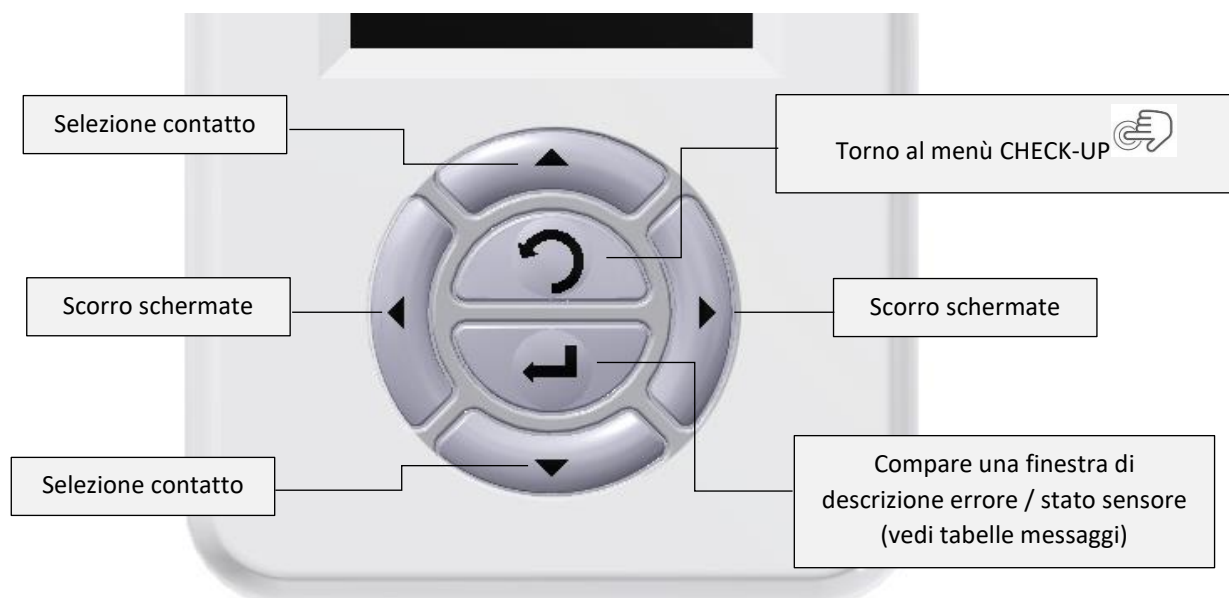

Funzioni tasti: MODALITÀ DI NAVIGAZIONE

Tabella messaggi schermata 1 DI 3 - SENSORI DI COMANDO:





STATO	MESSAGGIO	AZIONE
		<p>ENTER / ESC per tornare alla videata</p>
		<p>ENTER / ESC per tornare alla videata</p>

Tabella messaggi schermata 2 DI 3 - SENSORI DI SICUREZZA:











STATO	MESSAGGIO	AZIONE
		<p>ENTER / ESC per tornare alla videata</p>
		<p>ENTER / ESC per tornare alla videata</p>
		<p>ENTER / ESC per tornare alla videata</p>

Tabella messaggi schermata 3 DI 3 – INGRESSI USCITE AUX:

STATO	MESSAGGIO	AZIONE
		<p>ENTER / ESC per tornare alla videata</p>
		<p>ENTER / ESC per tornare alla videata</p>

DIAGNOSTICA DI SISTEMA



Due schermate di diagnostica:

Schermata 1 di 2

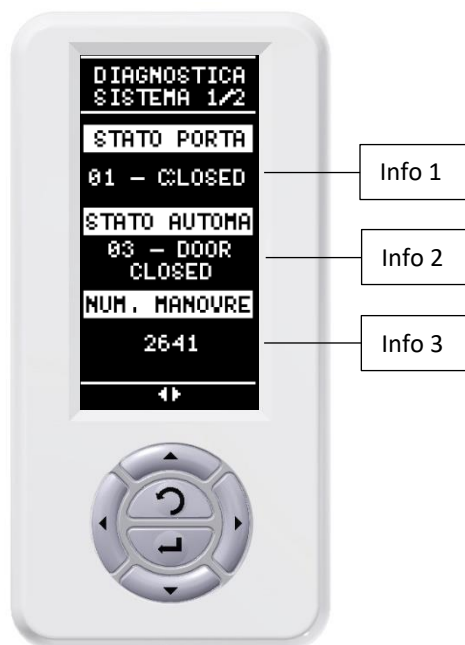

Schermata 2 di 2

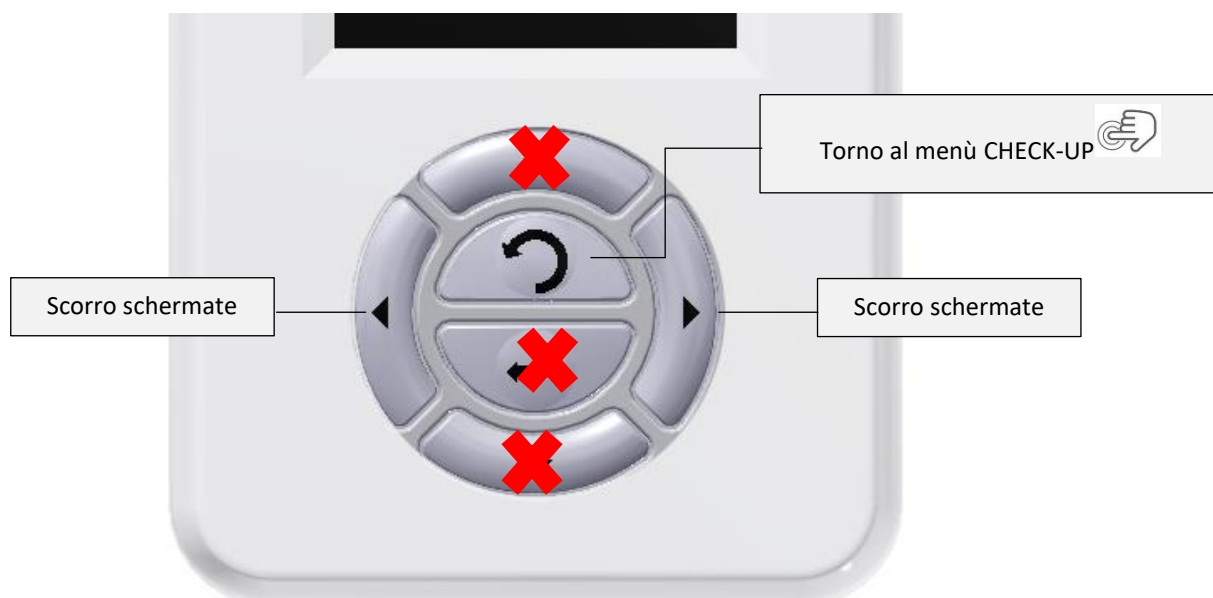
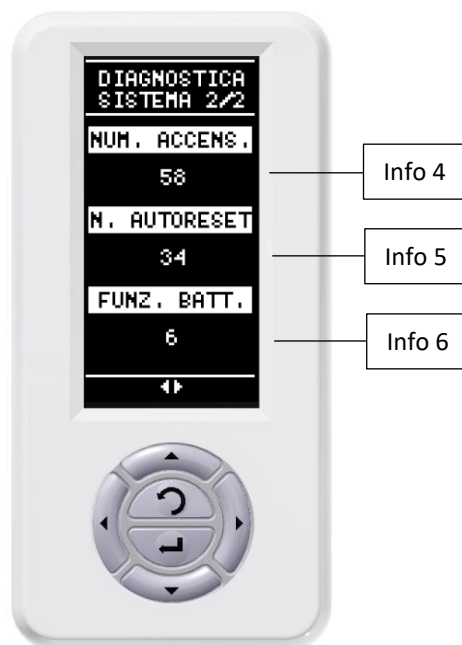

Funzioni tasti: MODALITÀ DI NAVIGAZIONE

DIAGNOSTICA ALIMENTAZIONE



Due schermate di diagnostica:

Schermata 1 di 2

Schermata 2 di 2



Info 1

Info 2



Info 3

Info 4

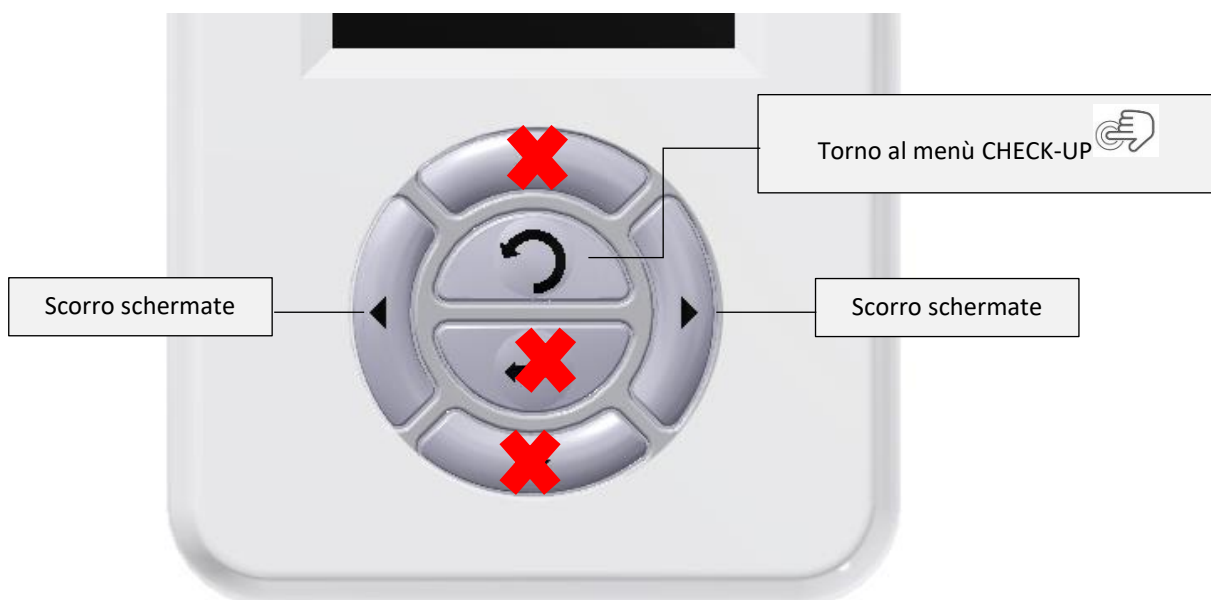

Funzioni tasti: MODALITÀ DI NAVIGAZIONE

INFORMAZIONI



Quattro schermate informative di sistema:

Schermata 1 di 4



Schermata 2 di 4



Schermata 3 di 4



Schermata 4 di 4

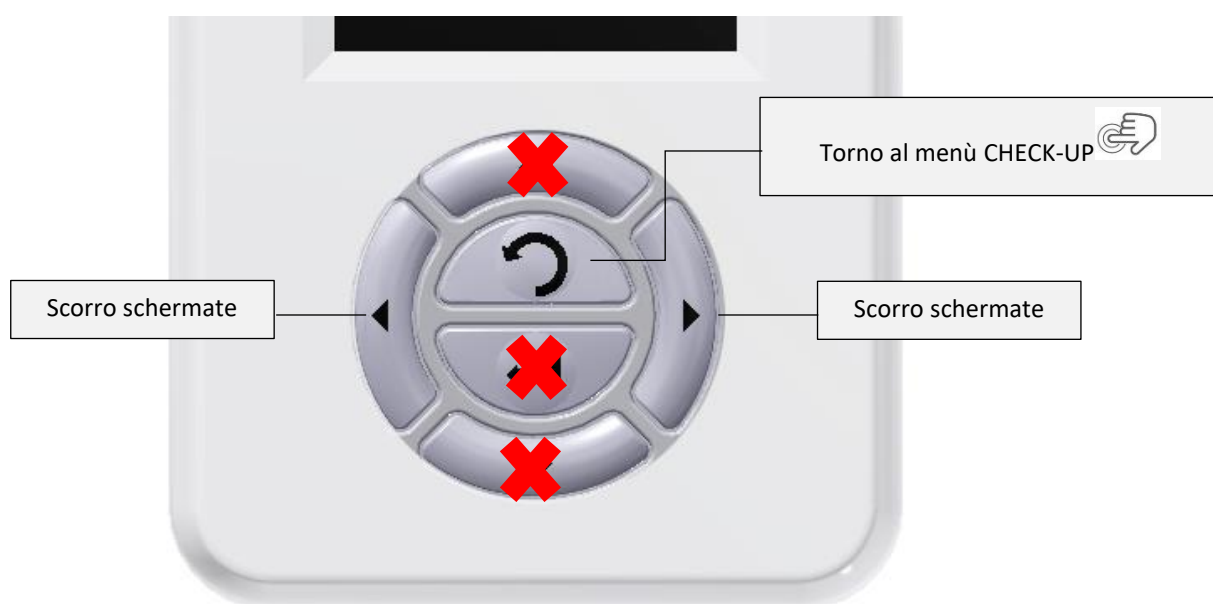

Funzioni tasti: MODALITÀ DI NAVIGAZIONE 

RESET

Torno al menù CHECK-UP 

Avvio reset

NOTA: premendo il tasto "ESC" durante il reset si torna alla "Schermata iniziale", se l'operazione non è ancora terminata sul display NON comparirà la logica impostata, la logica ricomparirà appena terminata la procedura.

Funzioni tasti: MODALITÀ DI NAVIGAZIONE 

LOG



Per attivazione LOG seguire i seguenti punti:



ATTENZIONE!!!! PER POTER ATTIVARE CORRETTAMENTE I LOG LA DATA E L'ORA DEVO ESSERE IMPOSTATE CORRETTAMENTE (Per impostazione clicca DATA E ORA )

1. Inserire cavo adattatore Micro USB / USB (PF37.30) ed una comune chiavetta USB. Una volta inseriti verificare che sul display compaia l'icona di riconoscimento della chiavetta stessa.

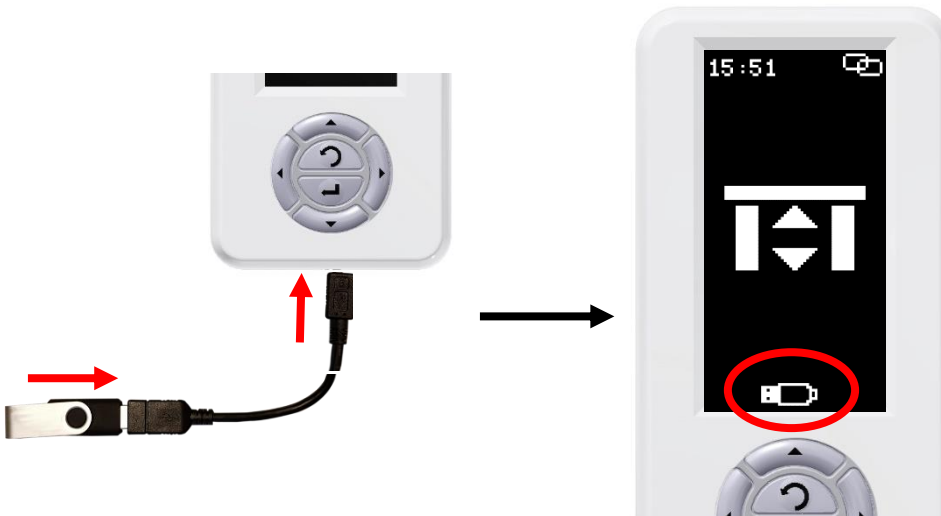

2. Dopo di che entrare nel menù DIAGNOSTICA   e seguire i seguenti passi:

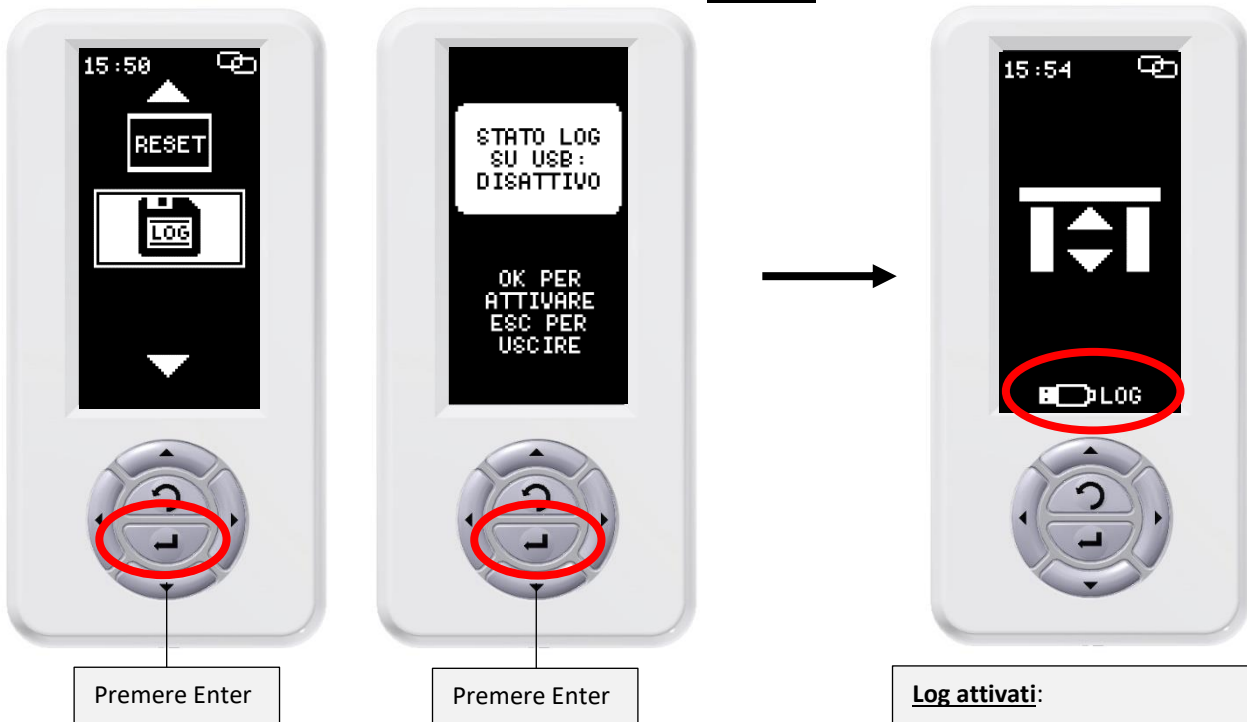

Log attivati:

una volta attivati il Digidor scaricherà dei file di diagnostica (visionabili da PC) all'interno della chiavetta USB collegata.

Funzioni tasti: MODALITÀ DI NAVIGAZIONE 

Per disattivazione LOG e scaricamento dati sul PC seguire i seguenti punti:

1. Entrare nel menù DIAGNOSTICA   e seguire i seguenti passi:

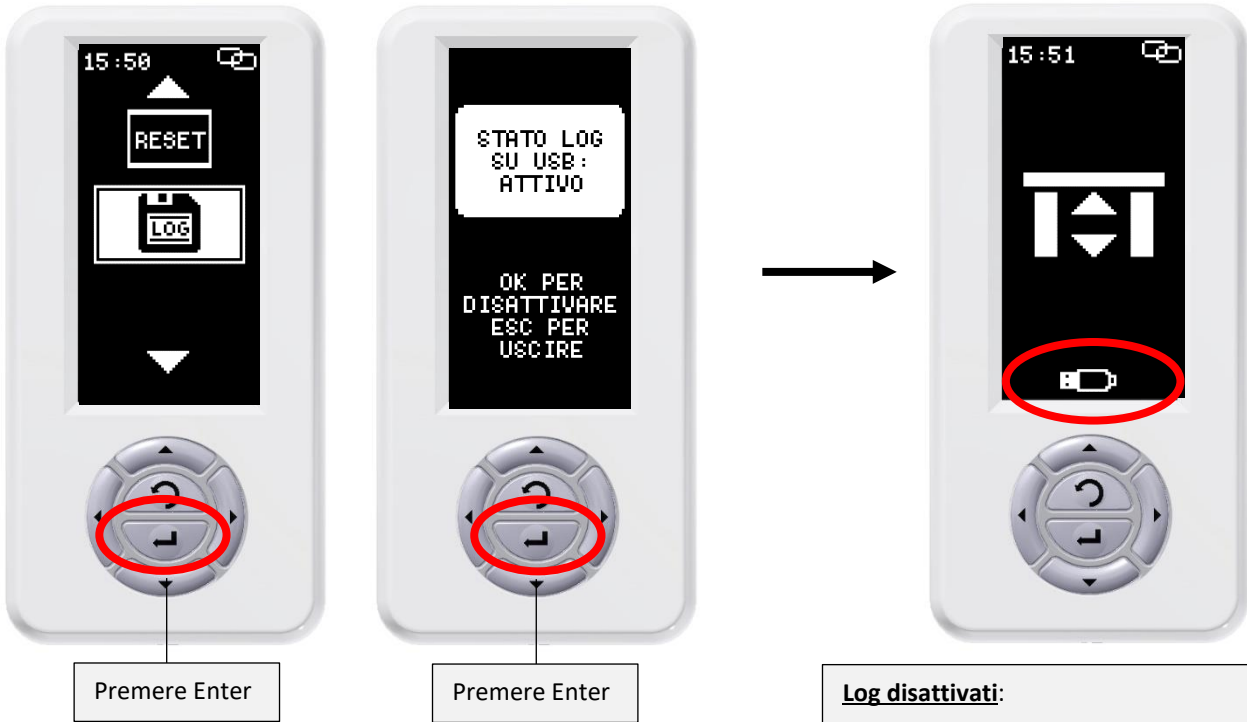

Log disattivati:
la scritta LOG è scomparsa ed a questo punto è possibile rimuovere la chiavetta USB collegata e inserirla sul PC per scaricare i file.

2. Rimuovere la chiavetta come da immagini:

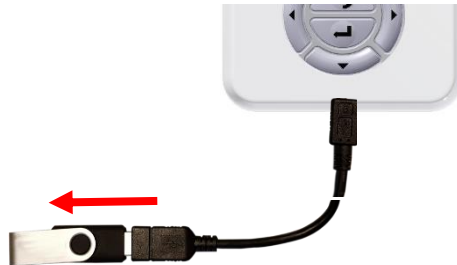

3. Una volta inserita nel PC visionerete i file nel modo seguente:

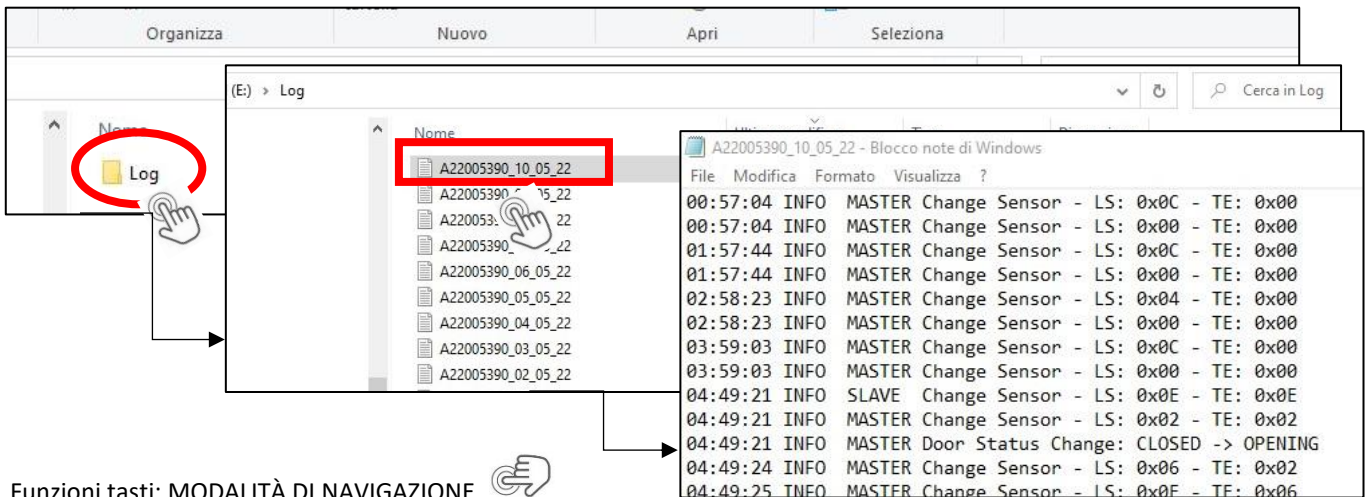

Funzioni tasti: MODALITÀ DI NAVIGAZIONE 

REGOLAZIONE PRAMETRI



All'interno del menù "Regolazione parametri" è possibile trovare l'elenco completo di tutti i parametri di funzionamento della porta e poterli regolare secondo le norme e le proprie necessità.

Le tipologie di regolazione sono tre:

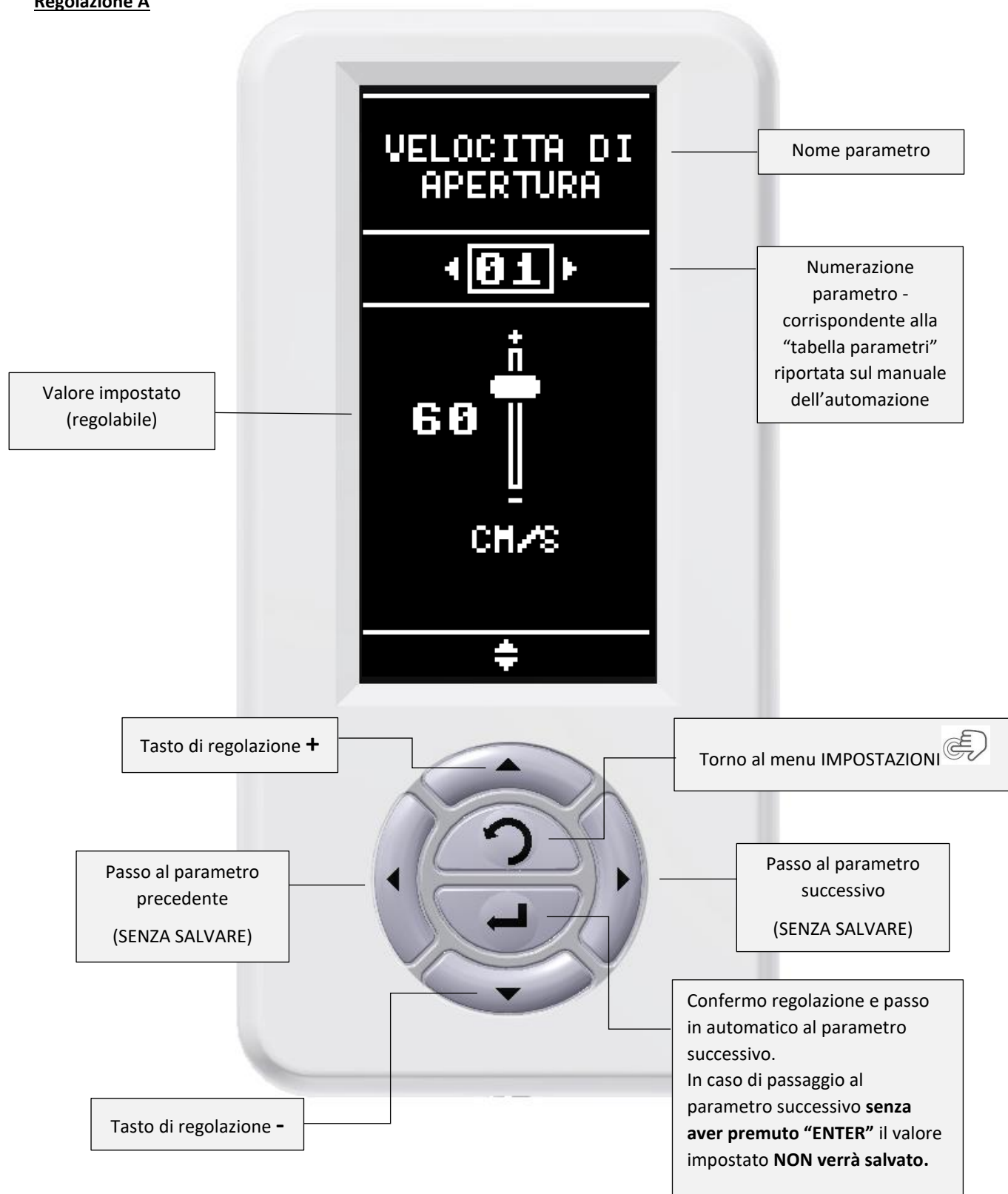
Regolazione A

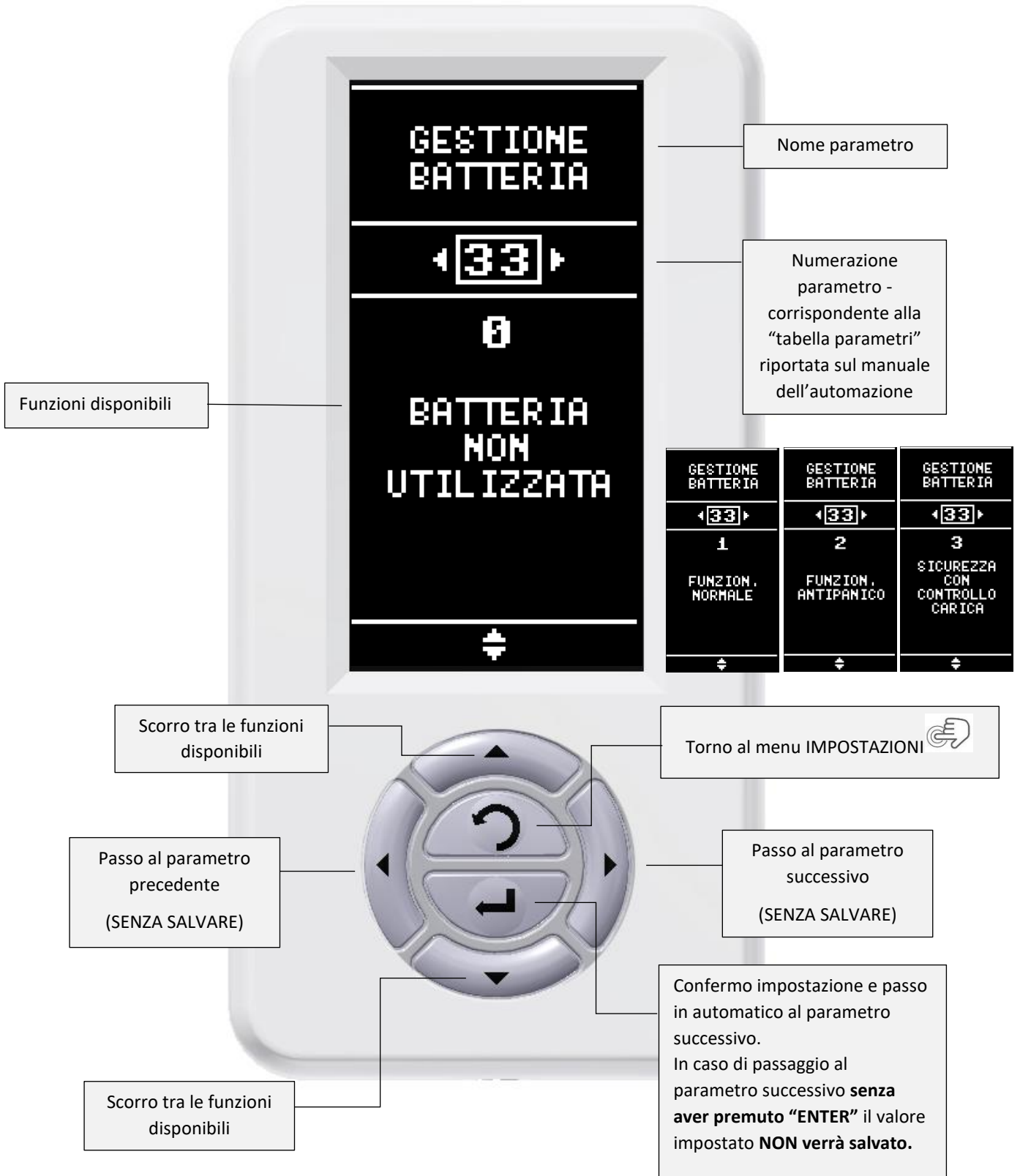
Regolazione B

Funzioni tasti: MODALITÀ DI NAVIGAZIONE

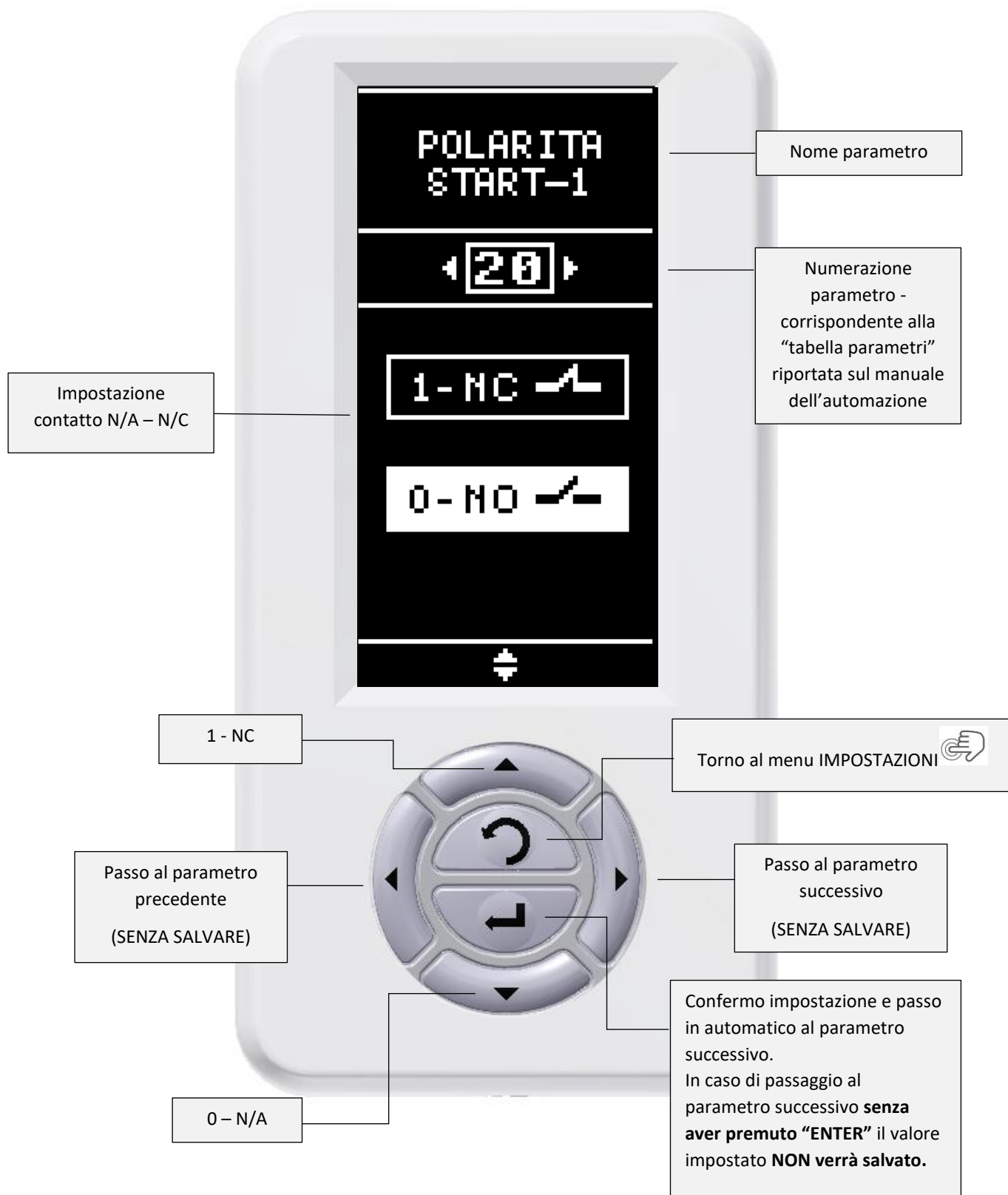
Regolazione C

GESTIONE PASSWORD



Icona selezionata

Scorro verso l'alto

Torno al menu IMPOSTAZIONI

Scorro verso il basso

Entro nei menu:

- MODIFICA PASSWORD
- PASSWORD BLOCCO TASTIERA

Esistono due password:

1.Password installatore
password di fabbrica: **1234**2.Password utente
password di fabbrica: **1111**

**PER PROTEZIONE
DELL'IMPIANTO È
CONSIGLIATO
CAMBIARE LE
PASSWORD DI
FABBRICA!!!!!!!!!!**

**SOLO
L'INSTALLATORE
AVRÀ LA
POSSIBILITÀ DI
MODIFICARE
ENTRAMBE LE
PASSWORD (LA
SUA E QUELLA
DELL'UTENTE).**

**L'UTENTE POTRÀ
MODIFICARE
SOLO LA SUA.**

Funzioni tasti: MODALITÀ DI NAVIGAZIONE

MODIFICA PASSWORD



1 - INSTALLATORE



Visualizzazione
password
imposta

Scorro in modo
crescente

Scorro cursore a
sinistra

Scorro in modo
decescente

Torno al menu IMPOSTAZIONI

Scorro cursore a
destra



Confermo ogni singolo numero e passo al successivo una volta confermati tutti schiacciandolo passo alla schermata di modifica della password utente: "USER PASSWORD".

Se la voglio modificare eseguo le operazioni di modifica altrimenti premo 4 volte ENTER torno al menu

MODIFICA PASSWORD

Funzioni tasti: MODALITÀ DI NAVIGAZIONE

2 - UTENTE

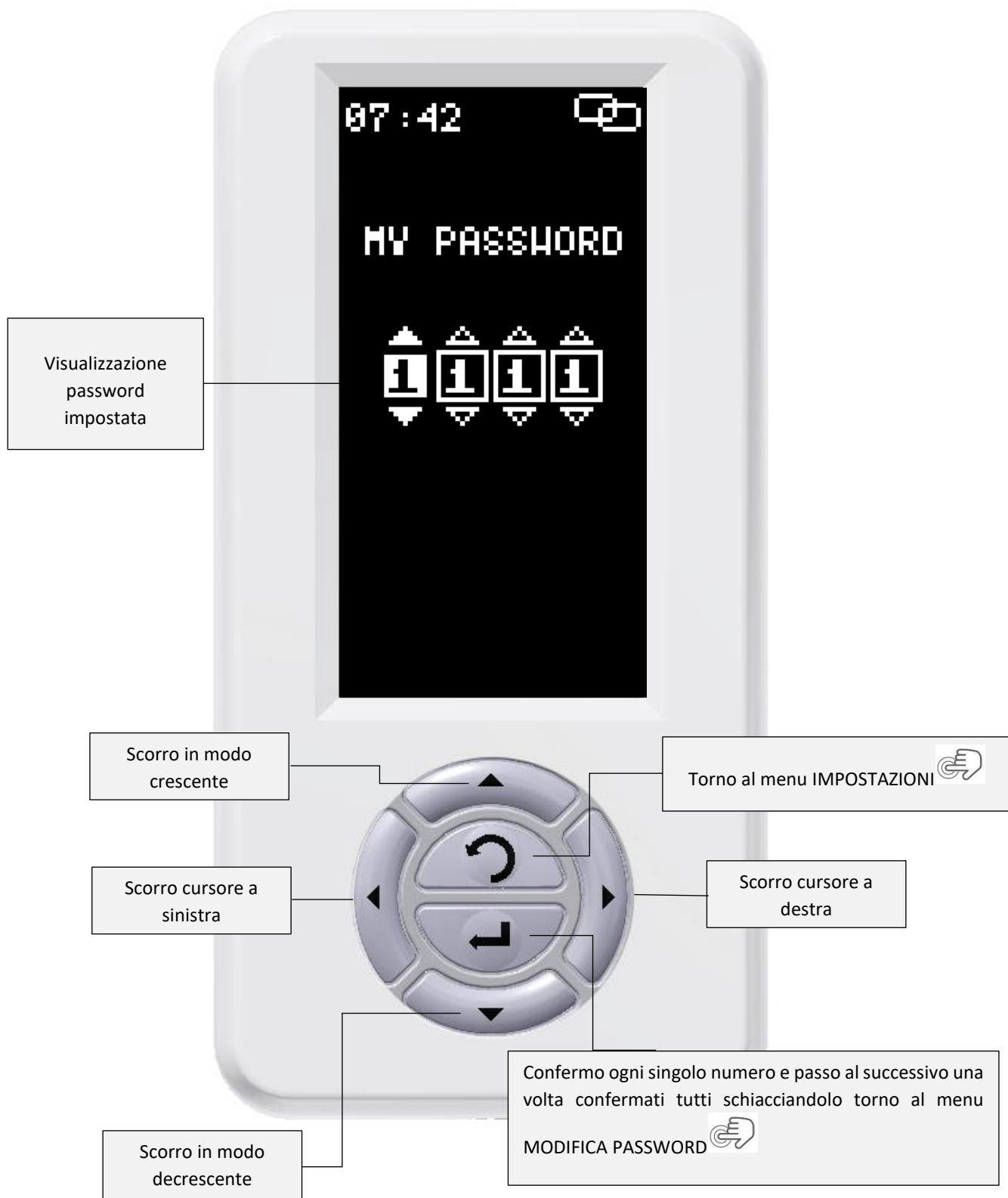

Funzioni tasti: MODALITÀ DI NAVIGAZIONE 

PASSWORD BLOCCO TASTIERA



Visualizzazione
valore di fabbrica
impostato:

0000

Significa tastiera
non bloccata

Scorro in modo
crescente

Scorro cursore a
sinistra

Scorro in modo
decescente

Torno al menu IMPOSTAZIONI

Scorro cursore a
destra

Confermo ogni singolo numero e passo al successivo una volta confermati tutti schiacciandolo imposto il blocco tastiera e torno al menu:

MODIFICA PASSWORD

Funzioni tasti: MODALITÀ DI NAVIGAZIONE

DATA E ORA



Data impostata

Ora impostata

Scorro in modo
crescenteScorro cursore a
sinistra / a fine
stringa va capo in
automaticoScorro in modo
decescente

Torno al menu IMPOSTAZIONI

Scorro cursore a
destra / a fine
stringa va capo in
automatico

Confermo e torno al menu IMPOSTAZIONI

Funzioni tasti: MODALITÀ DI NAVIGAZIONE

IMPOSTAZIONE FASCE ORARIE



Passo 1:

Selezione giorno della settimana

Area selezione

Torno al menù IMPOSTAZIONI

Confermo e passo alla schermata successiva

Navigatione tra i giorni

Passo 2:

Selezione fasce orarie da impostare – N.4 per ogni giorno della settimana

Scorro in su

Torno alla schermata precedente

Selezione - Imposto

Scorro in giù

Deselezione – Tolgo impostazione

Confermo e passo alla schermata successiva

Passo 3:

Imposto l'ora

Torno alla schermata precedente

Navigatione – vedi paragrafo: DATA E ORA

Confermo e passo alla schermata successiva

Passo 4:

Imposto la logica desiderata

Torno alla schermata precedente

Navigatione – vedi paragrafo: MENU' DI SELEZIONE: LOGICHE – IMPOSTAZIONI – DIAGNOSTICA

Confermo e torno alla schermata del passo 2

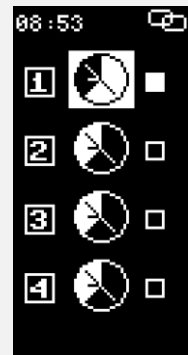

Da questa schermata posso impostare le altre fasce orarie altrimenti premo "ESC" e torno alla schermata del passo 1

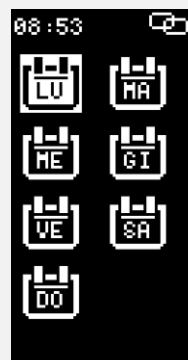

A questo punto la fascia oraria sarà impostata **MA NON ATTIVA!!!!** Alla pressione del tasto "ESC" mi comparirà una schermata che mi chiederà di confermare. Se confermo a quel punto la funzione verrà attivata in caso contrario rimarrà impostata e potrò attivarla in secondo momento.

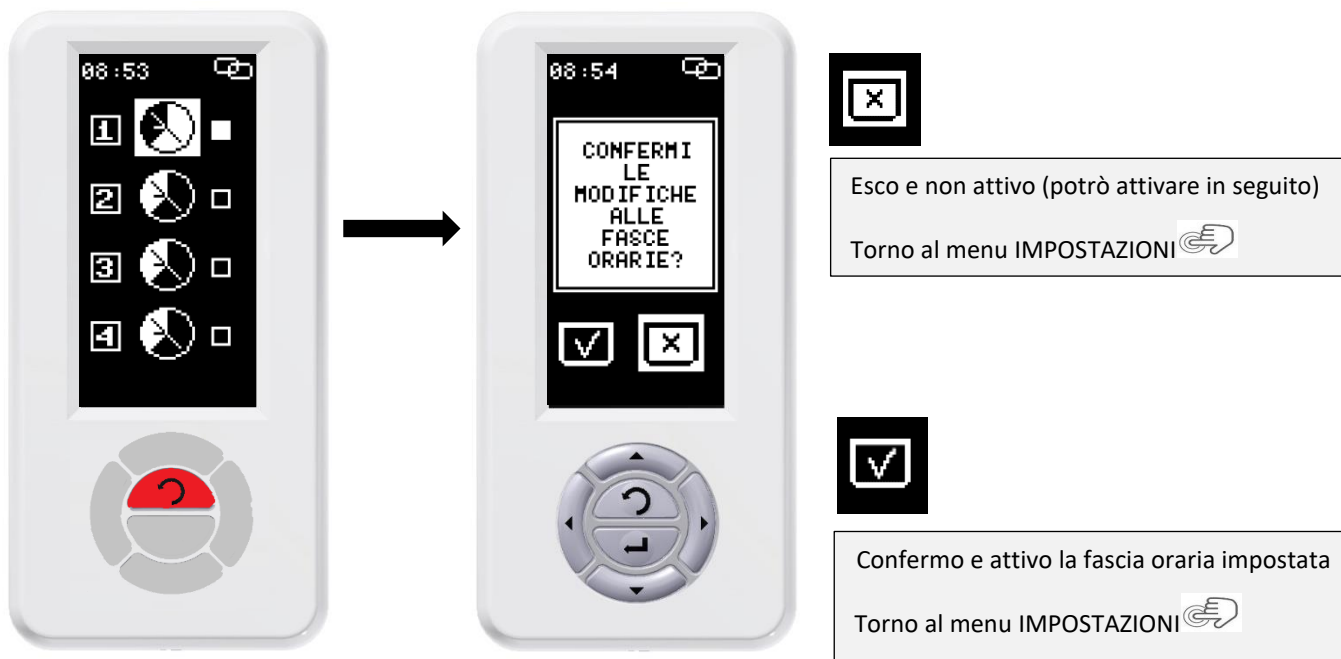

LOGICHE RIDOTTE

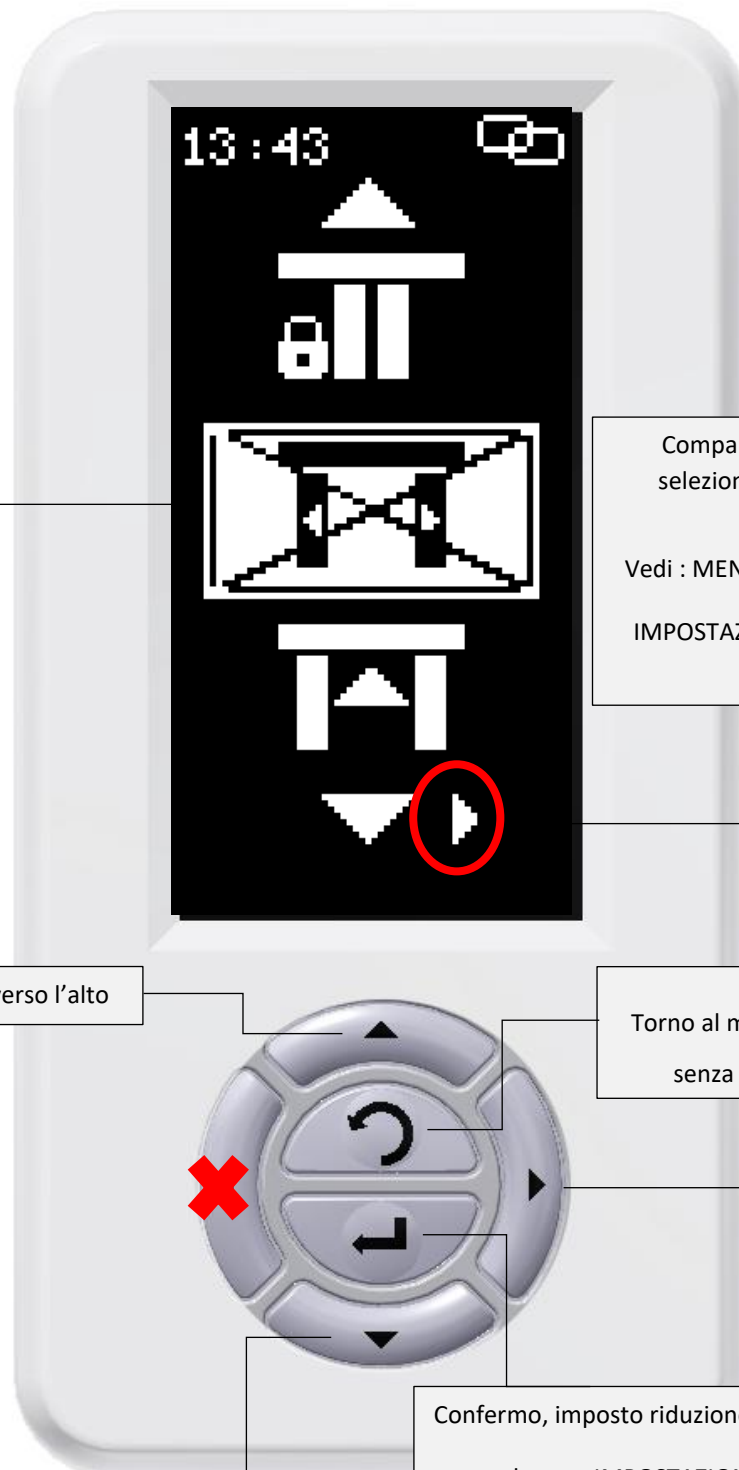

Logica eliminata

Comparirà nella schermata della selezione logiche ad indicare una riduzione.

Vedi : MENU' DI SELEZIONE: LOGICHE – IMPOSTAZIONI – DIAGNOSTICA

Scorro verso l'alto

Torno al menu IMPOSTAZIONI
senza impostare la riduzione

Attivo / Disattivo
la logica
selezionata

Scorro verso il basso

Confermo, imposto riduzione di logiche e
torno al menu IMPOSTAZIONI

Funzioni tasti: MODALITÀ DI NAVIGAZIONE

MESSA IN FUNZIONE

SET-UP



Scorro selezione verso l'alto

Torno al menù IMPOSTAZIONI 

Scorro le schermate precedenti

Scorro le schermate successive

Confermo e passo alla schermata successiva

Scorro selezione verso il basso



LA MODALITÀ DI NAVIGAZIONE E FUNZIONALITÀ DEI TASTI È UGUALE IN OGNI SCHERMATA

Funzioni tasti: MODALITÀ DI NAVIGAZIONE 

NOTA: Le impostazioni selezionate di fabbrica sono conformi alla norma EN16005

La messa in funzione consiste in una serie di operazioni guidate di seguito specificate :

1° Rilevamento automazione, l'operatore deve solo attendere



2° Impostare sicurezza in chiusura del sensore interno S2. Confermare con ENTER



3° Impostare il test per la sicurezza in chiusura del sensore interno S2. Confermare con ENTER



ATTENZIONE!!!! NON SELEZIONARE IL CONTATTO RENDE L'INGRESSO NON CONFORME ALLA NORAMA EN16005.

4° Impostare sicurezza in chiusura del sensore esterno S1. Confermare con ENTER



5° Impostare il test per la sicurezza in chiusura del sensore esterno S1. Confermare con ENTER



ATTENZIONE!!!! NON SELEZIONARE IL CONTATTO RENDE L'INGRESSO NON CONFORME ALLA NORAMA EN16005.

6° Impostare sicurezza in apertura del sensore destro S3. Confermare con ENTER



7° Impostare il test per la sicurezza in apertura del sensore destro S3. Confermare con ENTER



ATTENZIONE!!!! NON SELEZIONARE IL CONTATTO RENDE L'INGRESSO NON CONFORME ALLA NORAMA EN16005.

8° Impostare sicurezza in apertura del sensore sinistro S4. Confermare con ENTER



9° Impostare il test per la sicurezza in apertura del sensore sinistro S4. Confermare con ENTER



ATTENZIONE!!!! NON SELEZIONARE IL CONTATTO RENDE L'INGRESSO NON CONFORME ALLA NORAMA EN16005.

10° Impostare polarità test contatto sicurezza in chiusura. Confermare con ENTER



11° Impostare polarità test contatto sicurezza in apertura. Confermare con ENTER



12° Schermata di diagnostica se non ci sono presenti segnali di ERRORE premere ENTER per continuare altrimenti ricontrollare le impostazioni fatte in precedenza (NA/NC - cablaggi)

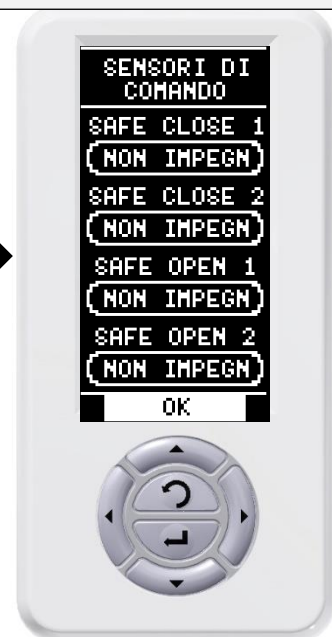

13° Se presente Impostare la tipologia di elettroblocco (OPZIONALE). Confermare con ENTER



14° Se presente impostare il funzionamento del kit batteria (OPZIONALE). Confermare con ENTER



15° Se installato impostare kit elastico. Confermare con ENTER



16° Premere ENTER per avviare L.P.

Una volta avviato il selettore comunicherà con l'operatore sulle varie procedure che sta eseguendo attraverso una serie di schermate diagnostiche.

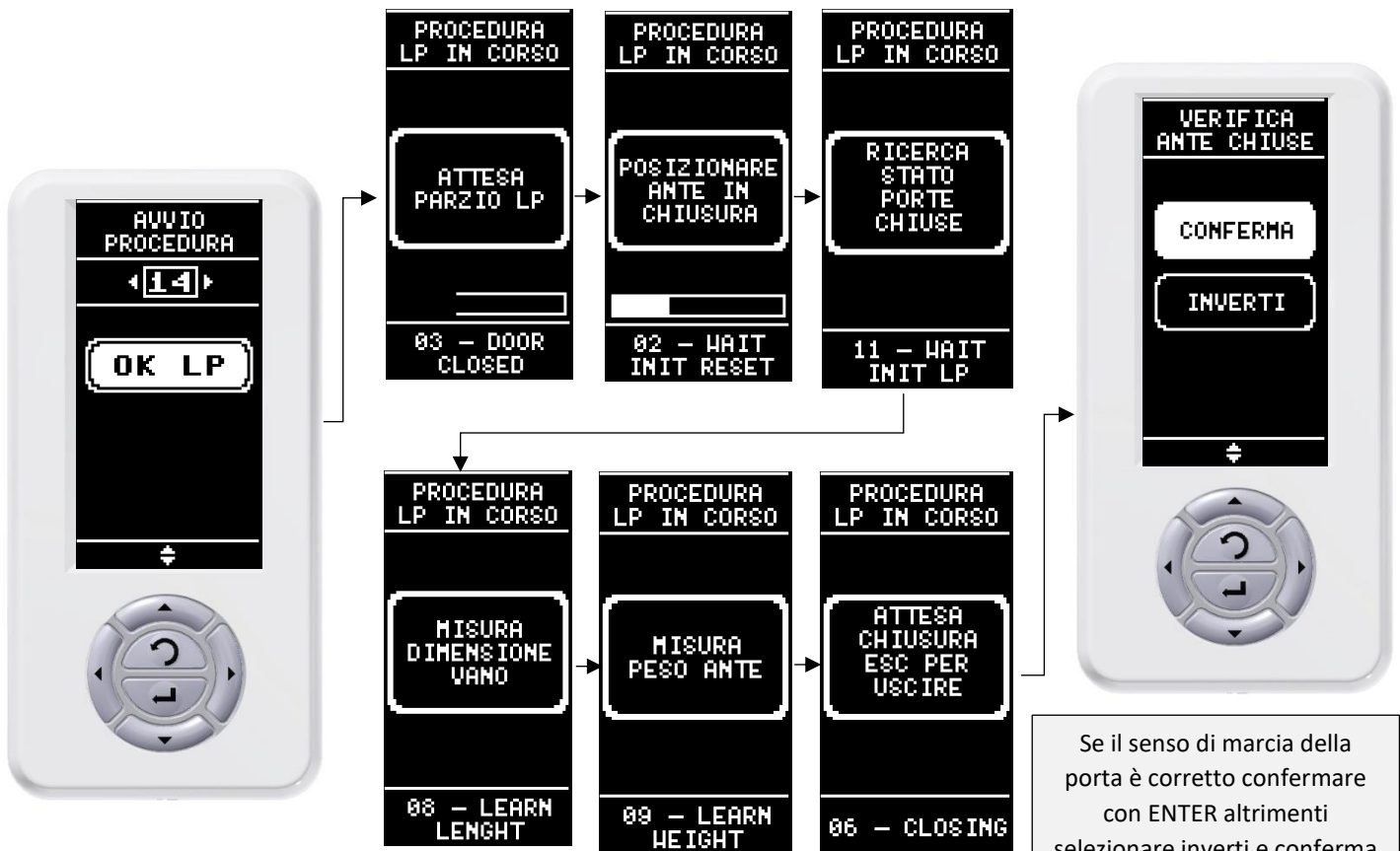

Se il senso di marcia della porta è corretto confermare con ENTER altrimenti selezionare inverti e conferma con ENTER. Messa in funzione terminata.

MANUTENZIONE



Icona selezionata

Scorro verso l'alto

Torno al menu IMPOSTAZIONI

Scorro verso il basso

Entro nei menu:

- AGGIORNAMENTO FIRMWARE
- SET A DEFAULT

Funzioni tasti: MODALITÀ DI NAVIGAZIONE

AGGIORNAMENTO FIRMWARE



Utilizzando il cavo adattatore Micro USB / USB (PF37.30) attraverso una normale chiavetta USB è possibile aggiornare il firmware del selettore stesso e delle centrali elettroniche.

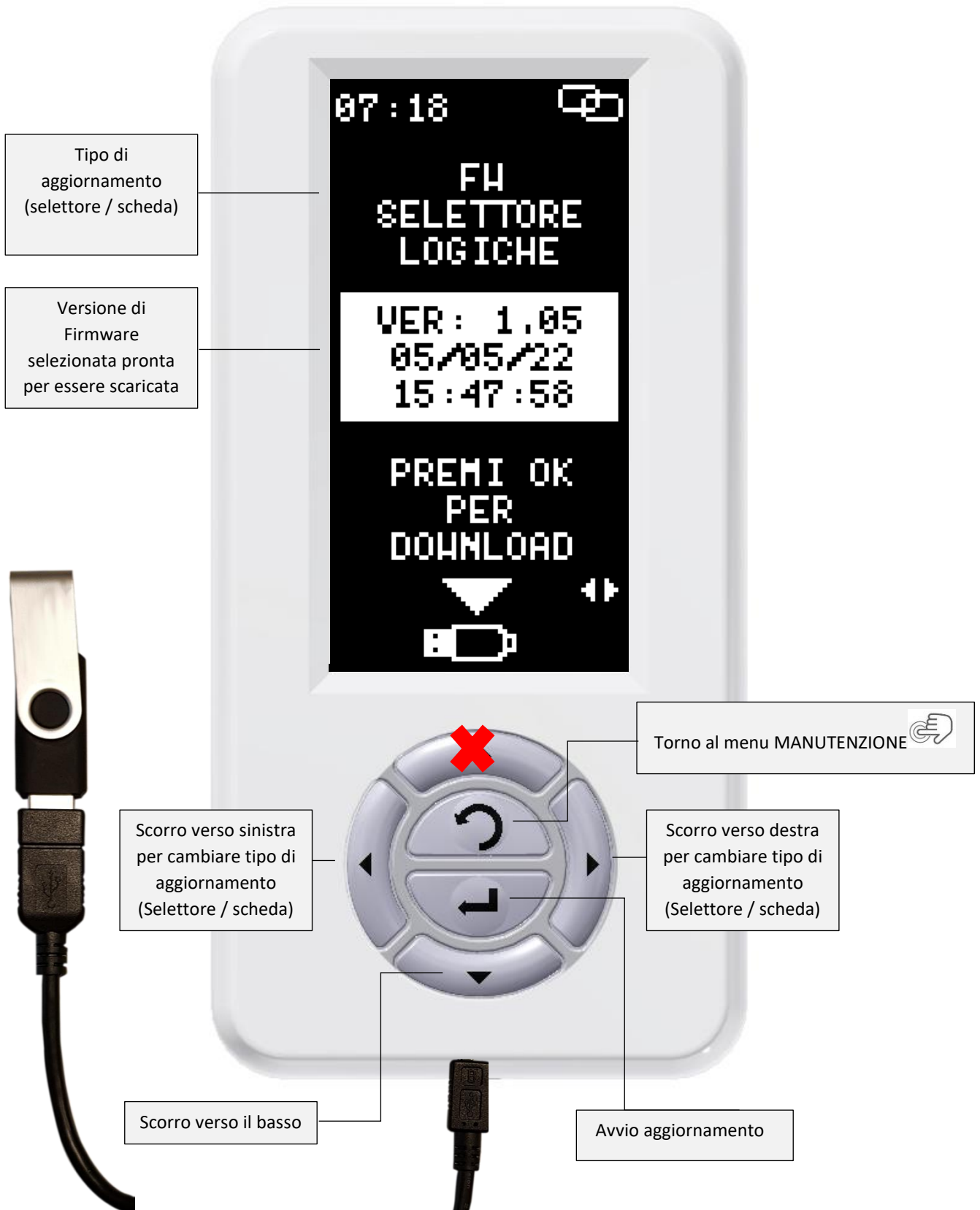

Funzioni tasti: MODALITÀ DI NAVIGAZIONE

Inserire cavo adattatore Micro USB / USB (PF37.30) ed una comune chiavetta USB con all'interno i Firmware da aggiornare:

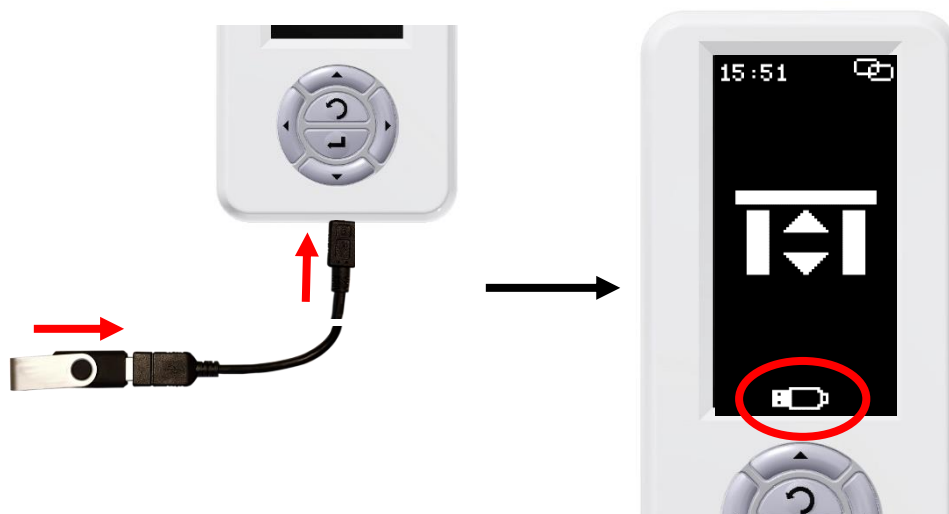

Aggiornare Firmware selettore:

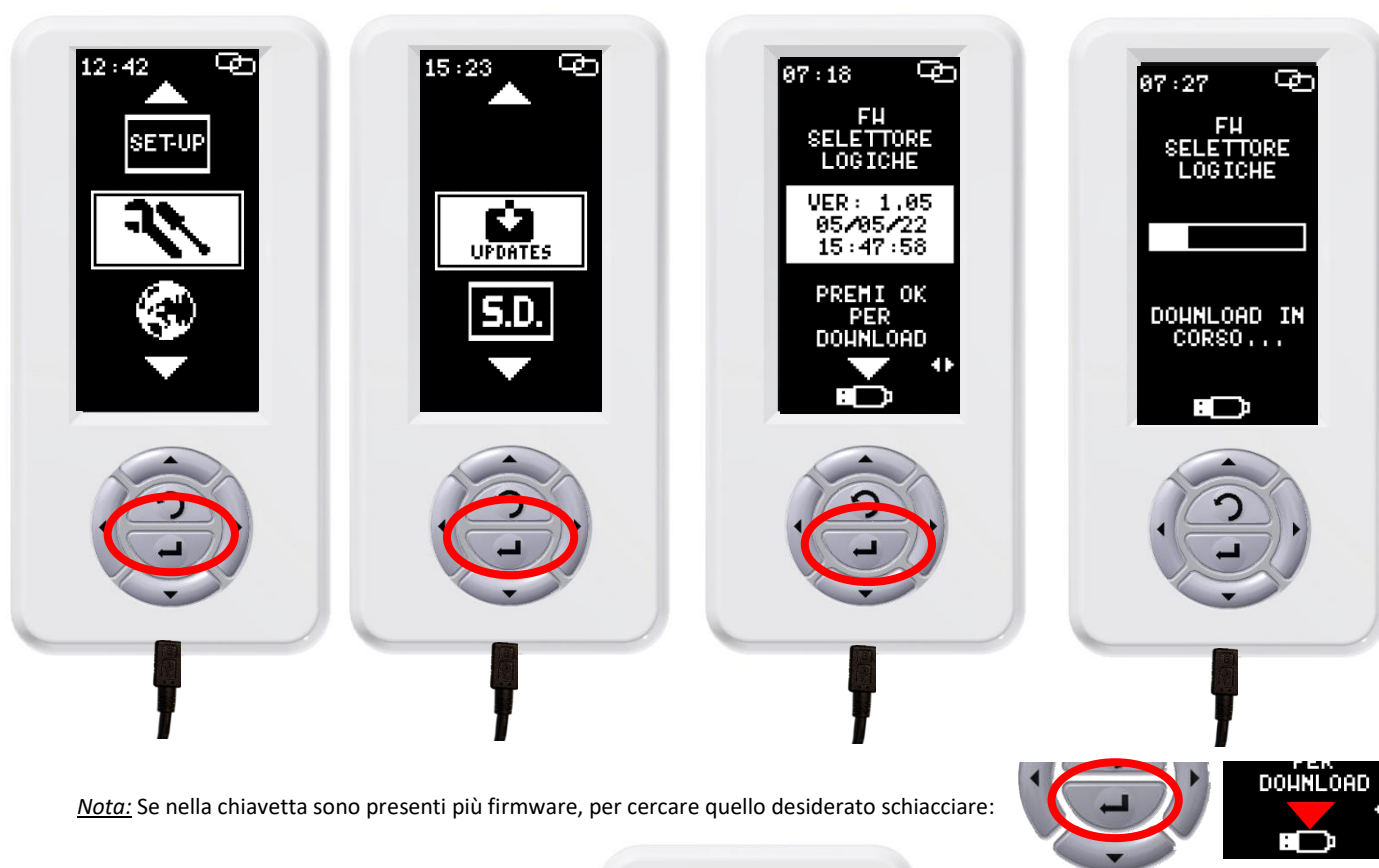

Nota: Se nella chiavetta sono presenti più firmware, per cercare quello desiderato schiacciare:



Aggiornare T.E. scheda:

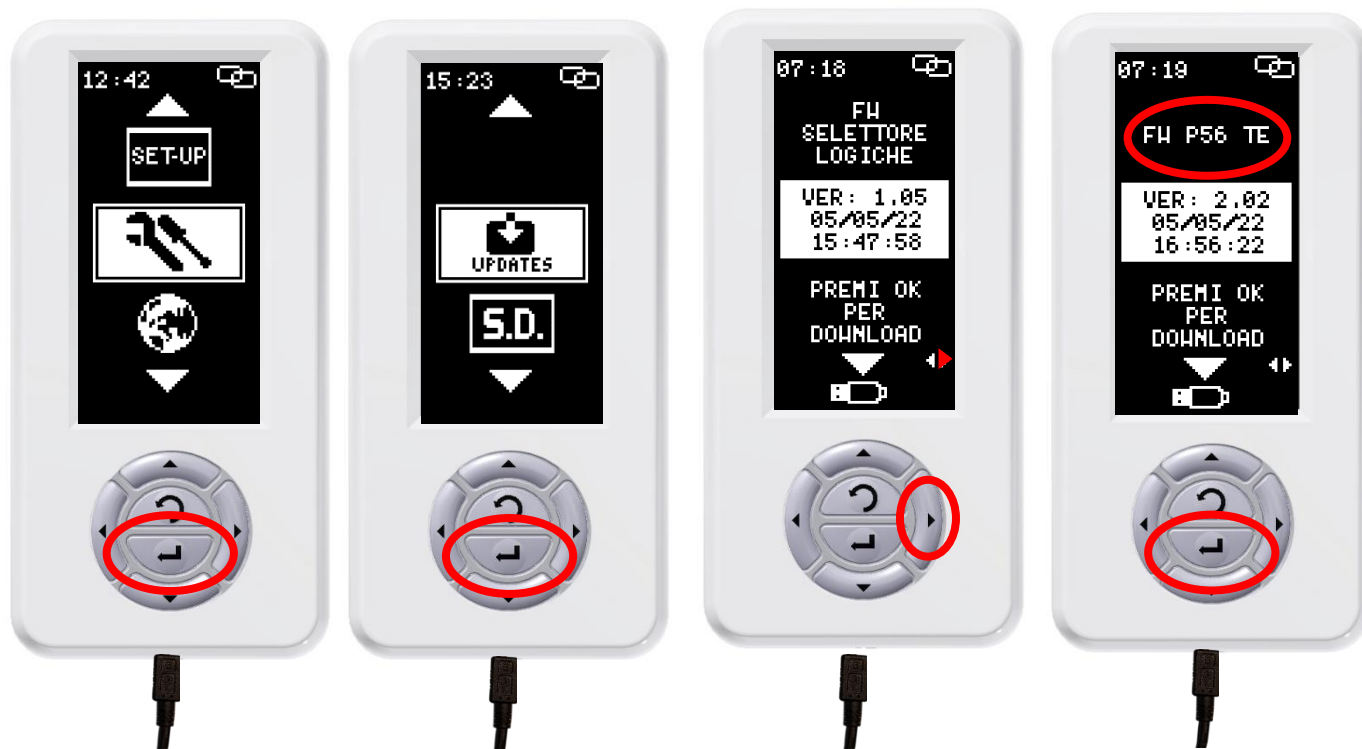

Nota: Se nella chiavetta sono presenti più firmware, per cercare quello desiderato schiacciare:

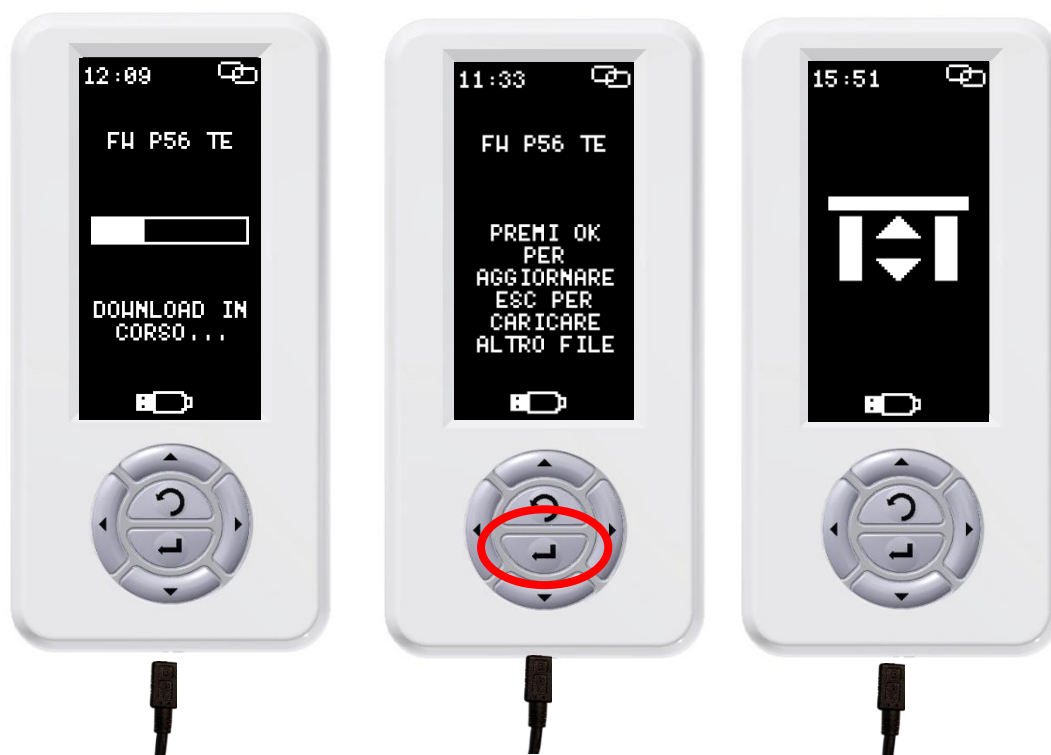

Aggiornare firmware scheda:

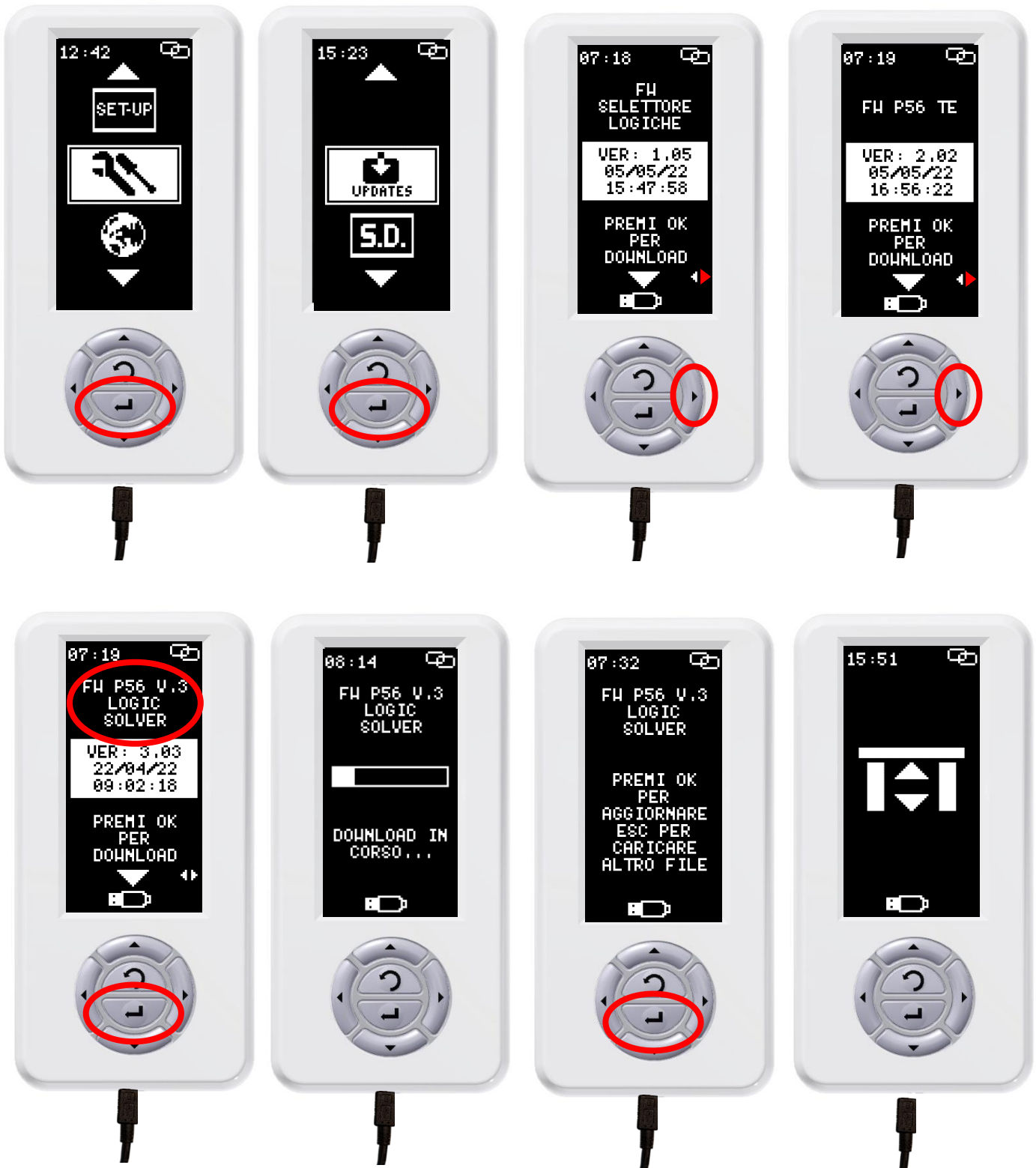

Nota: Se nella chiavetta sono presenti più firmware, per cercare quello desiderato schiacciare:



SET A DEFAULT

S.D.



NOTA: il SET A DEFAULT riporta la scheda elettronica ai parametri di fabbrica perdendo definitivamente tutte le impostazioni e gli apprendimenti memorizzati.

Funzioni tasti: MODALITÀ DI NAVIGAZIONE 

IMPOSTAZIONE LINGUA



Indica la lingua impostata

Scorro verso l'alto

Torno al menu IMPOSTAZIONI

Imposto lingua

Scorro verso il basso

Funzioni tasti: MODALITÀ DI NAVIGAZIONE

TAG



Memorizzare TAG

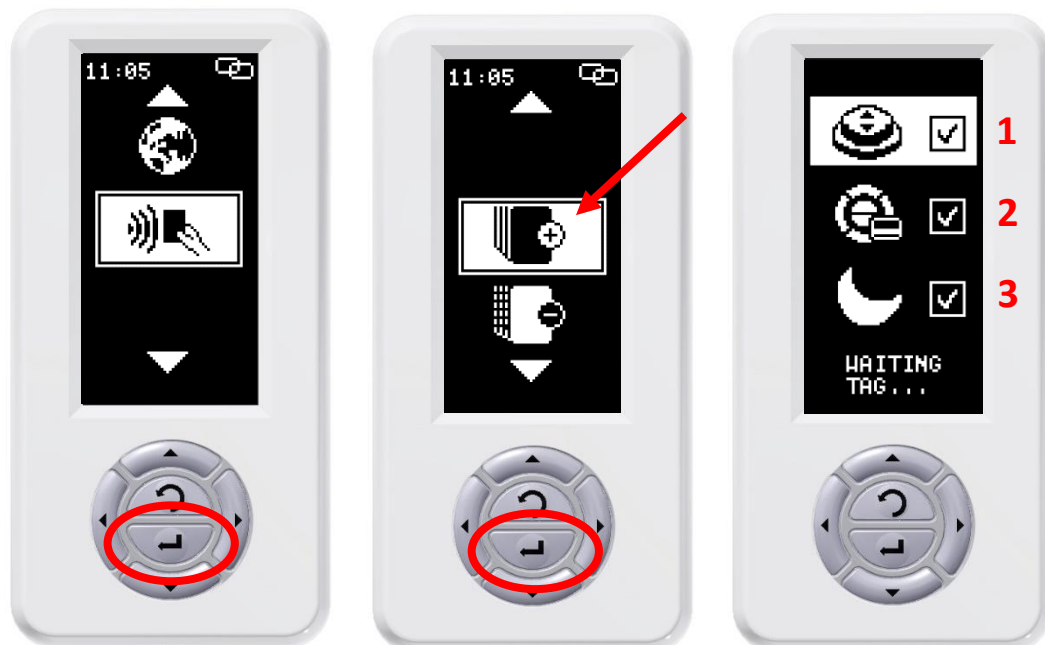

1. Comando apertura (ITA)
2. Blocco tasti (ITA)
3. Chiusura notturna (ITA)

Il TAG può memorizzare tutte e tre le funzioni una delle tre o due delle tre, per deselegionare / selezionare vedi immagini



Deselezionata

Selezionata

Funzioni tasti: MODALITÀ DI NAVIGAZIONE



Area avvicinamento TAG

TAG memorizzato



Eliminare TAG

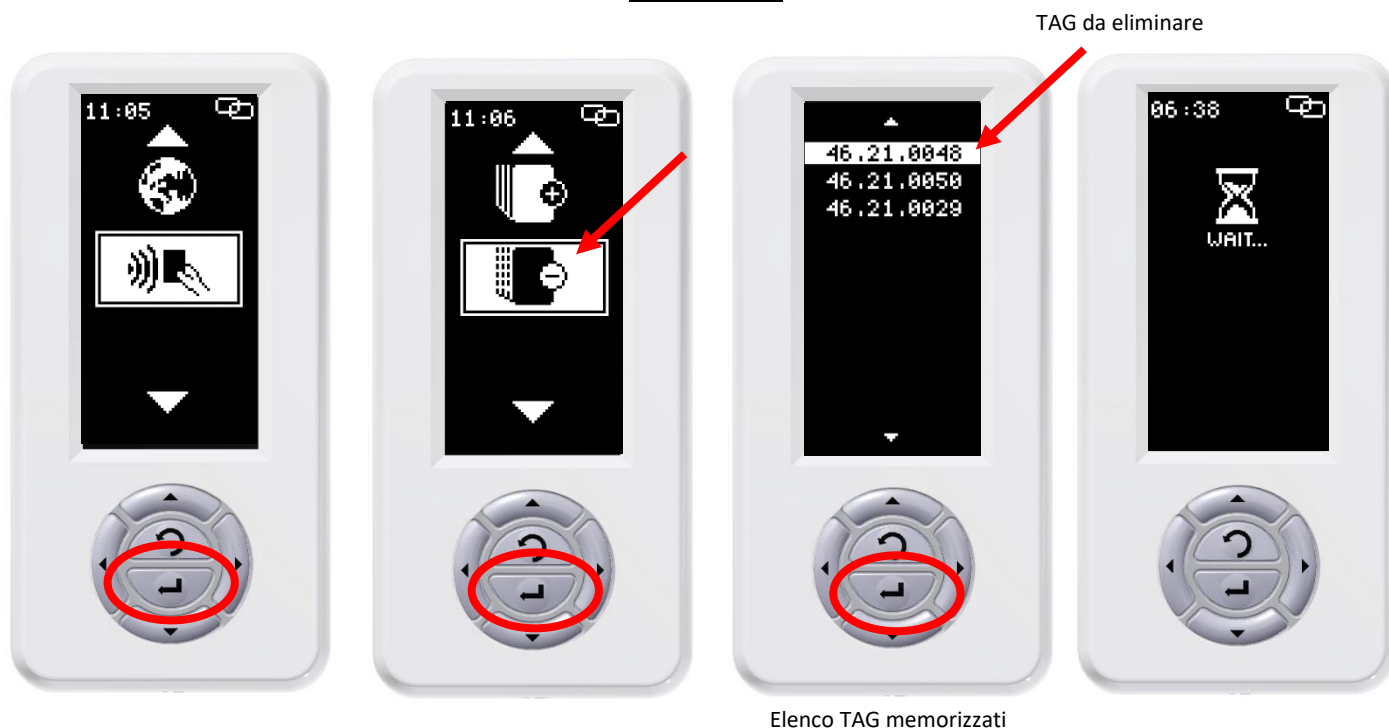

I TAG una volta eliminati si possono rimemorizzare

Utilizzo dei TAG memorizzati

Tag memorizzato con tutte le funzioni – imposto funzione:

Avvicino TAG all'area



Tag memorizzato con tutte le funzioni – disattivo funzione:

Avvicino TAG all'area



Funzioni tasti: MODALITÀ DI NAVIGAZIONE 

Tag memorizzato con due funzioni – imposto funzione:

Avvicino TAG all'area

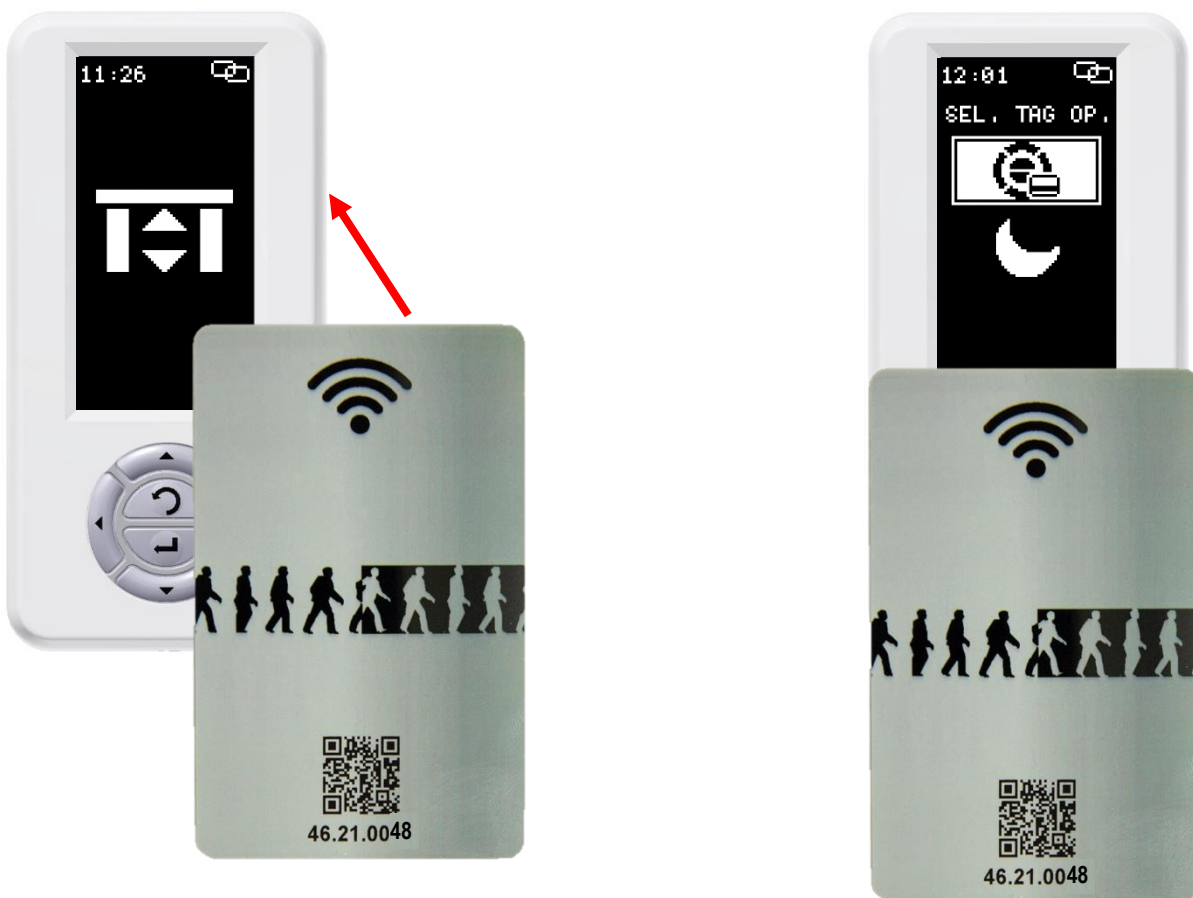

Funzioni tasti: MODALITÀ DI NAVIGAZIONE 

Tag memorizzato con due funzioni – disattivo funzione:

Avvicino TAG all'area



Funzioni tasti: MODALITÀ DI NAVIGAZIONE 

Tag memorizzato con una funzione -- imposto funzione:

Avvicino TAG all'area



Tag memorizzato con una funzione – disattivo funzione:

Avvicino TAG all'area







Funzioni tasti: MODALITÀ DI NAVIGAZIONE 

TABELLA SEGNALI



Stringa superiore

ICONE	DESCRIZIONE
	Indica che il selettore è regolarmente connesso alla centrale
	Indica che centrale e selettore sono disconnessi
	Indica che il selettore sta funzionando in modalità demo
	Indica la presenza delle batterie. Se lampeggiante indica un mal funzionamento
	Manutenzione programmata

Stringa inferiore

ICONE	DESCRIZIONE
	Indica che il selettore è stato connesso ad una periferica tramite micro-usb, esempio un PC oppure un altro Digidor.
	Indica che al selettore è stata collegata una chiavetta USB
	Compare appena connessa una chiavetta USB, indica che sta cercando la connessione
	Indica un errore/mancanza di connessione tra il Digidor e la periferica collegata

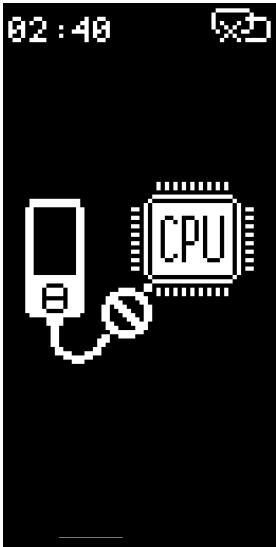
Schermata principale

ICONE	DESCRIZIONE
	Indica che il selettore non comunica con la centrale / non sono connessi
	Indica la presenza di un errore (descritto nella finestra di comunicazione). Per la lista completa degli errori fare riferimento al manuale dell'automazione.

ATTENZIONE! Questo prodotto rientra nel campo di applicazione della Direttiva 2012/19/UE riguardante la gestione dei rifiuti di apparecchiature elettriche ed elettroniche (RAEE). L'apparecchio non deve essere eliminato con gli scarti domestici in quanto composto da diversi materiali che possono essere riciclati presso le strutture adeguate. Informarsi attraverso l'autorità comunale per quanto riguarda l'ubicazione delle piattaforme ecologiche atte a ricevere il prodotto per lo smaltimento ed il suo successivo corretto riciclaggio. Si ricorda, inoltre, che a fronte di acquisto di apparecchio equivalente, il distributore è tenuto al ritiro gratuito del prodotto da smaltire. Il prodotto non è potenzialmente pericoloso per la salute umana e l'ambiente, non contenendo sostanze dannose come da Direttiva 2011/65/UE (RoHS), ma se abbandonato nell'ambiente impatta negativamente sull'ecosistema.



Il simbolo del bidone barrato indica la rispondenza di tale prodotto alla normativa relativa ai rifiuti di apparecchiature elettriche ed elettroniche. L'abbandono nell'ambiente dell'apparecchiatura o lo smaltimento abusivo della stessa sono puniti dalla legge.

C187550_03_MAN_DG_I_20_02_23



SESAMO srl
Str. Gabannone, 8/10
15030 Terruggia (AL) Italy
Tel: +39 0142 403223
Fax: +39 0142 403256
www.sesamo.eu