



# Icon

## SUMARIO

<b>SUMARIO</b> .....	2
<b>INFORMACIÓN GENERAL – INSTALACIÓN Y CABLEAJE</b> .....	3
<b>FUNCIONALIDAD TECLADO – INDICACIONES LED</b> .....	5
<b>FUNCIONALIDAD BÁSICA - LÓGICAS</b> .....	6
<b>FUNCIONALIDAD – TECLADO DE SERVICIO</b> .....	7
<b>MODALIDAD DE PROGRAMACIÓN</b> .....	8
<b>FUNCIONALIDAD TRASPONDER</b> .....	12
<b>FUNCIONALIDAD MICRO-USB</b> .....	19

## INFORMACIÓN GENERAL – INSTALACIÓN Y CABLEAJE

El selector "ICON" ha sido creado para funcionar con todos los dispositivos SESAMO, proyectado para ser utilizado tanto del cliente para la gestión de las funciones de la puerta como por el instalador para regular los parámetros básicos de la puerta.

ICON debe ser instalado en el lado interno de los edificios.



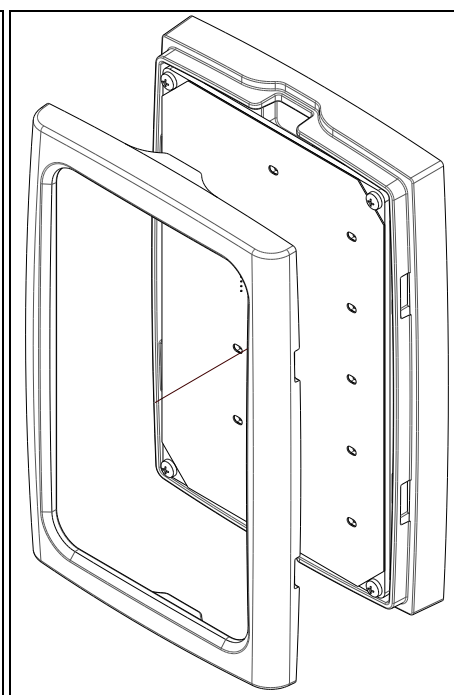
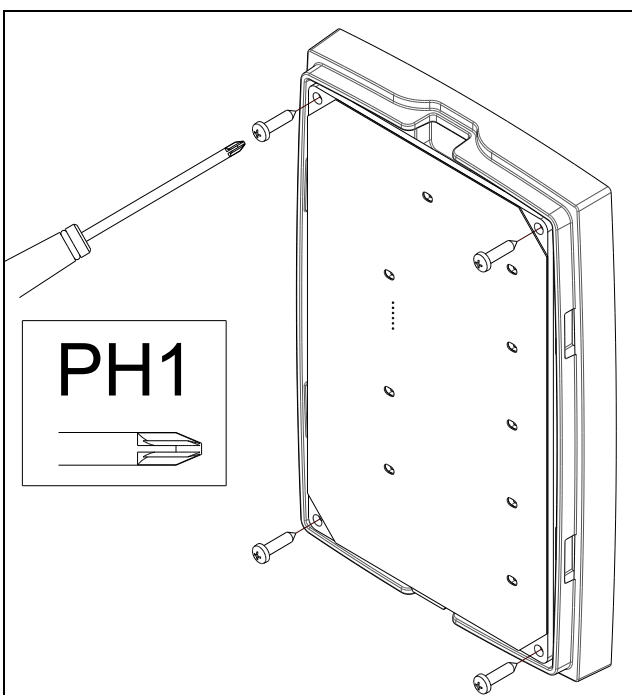
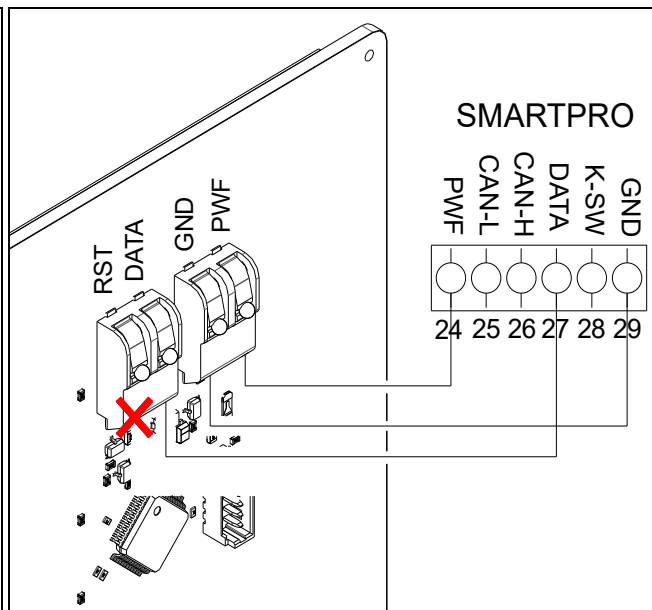
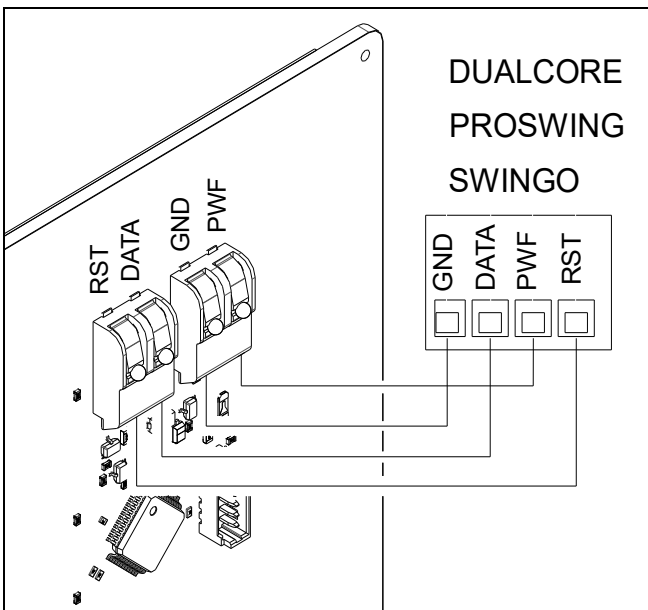
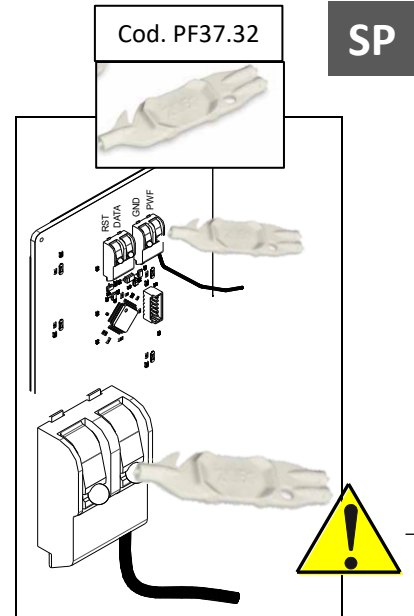
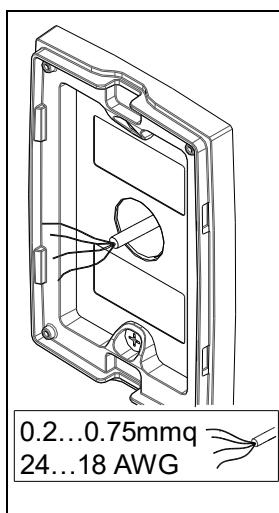
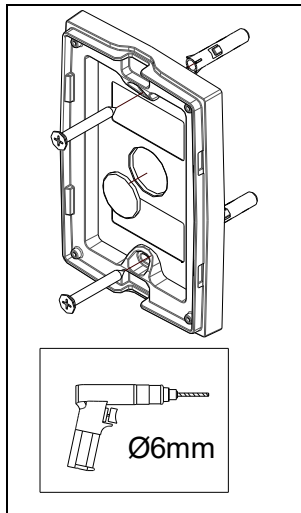
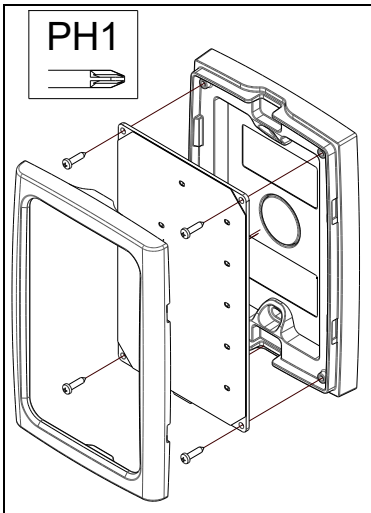

! (Warning symbol)

Utilizar herramientas adecuadas  
no presionar en exceso  
riesgo de rotura

## FUNCIONALIDAD TECLADO – INDICACIONES LED

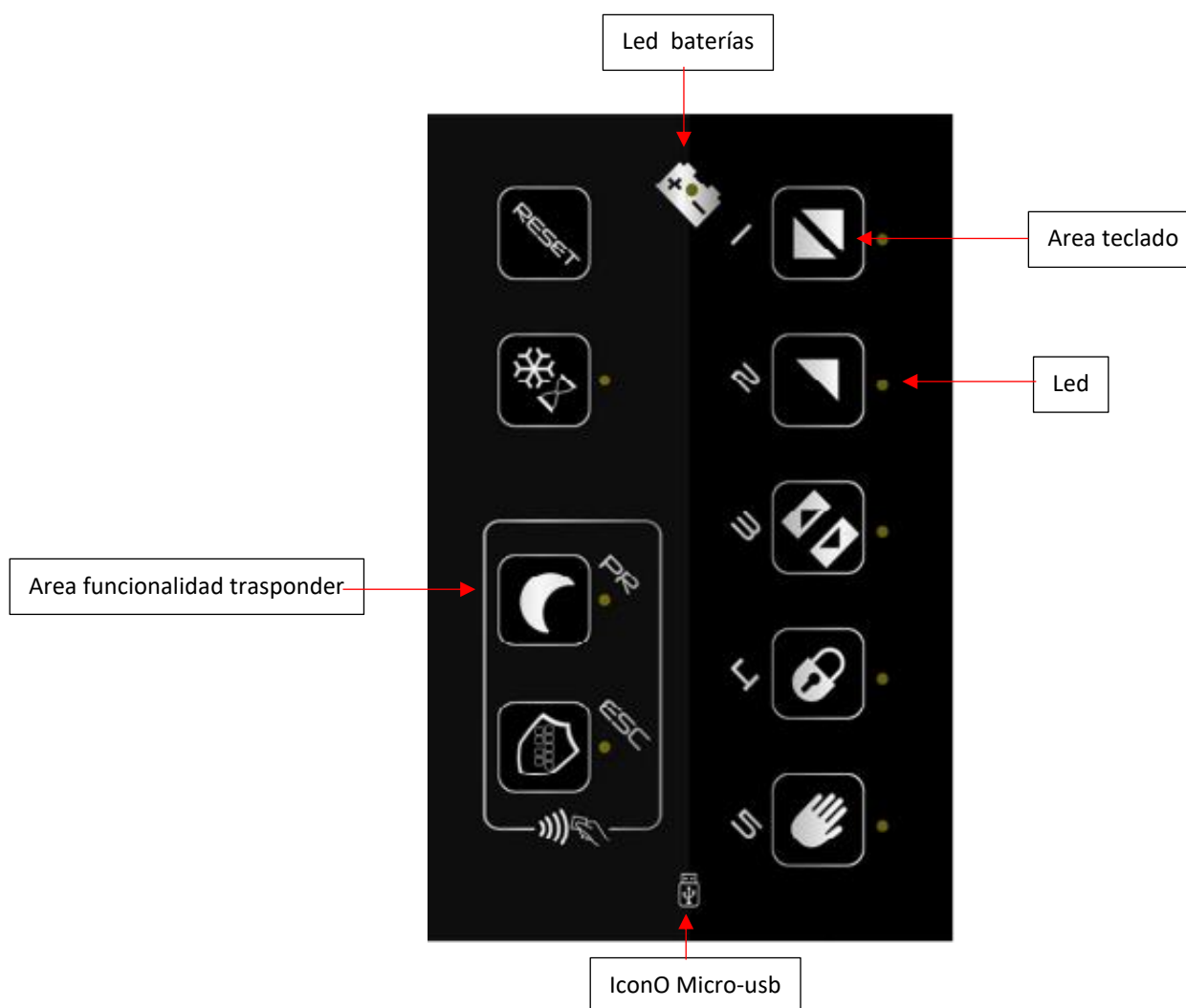

- Para activar una lógica/programación/opción colocar el dedo al interno del area teclado indicada con un rectángulo.
- Mantener el dedo apoyado por 1"
- Los led al lado del area teclado indicán, si están fijos, que la lógica se ha configurado correctamente.
- Los led, si parpadean, pueden tener diferentes indicaciones en base a la acción que se quiere realizar (se explicará más adelante en los varios párrafos dedicados a las funciones del selector)
- El icono con el diseño de la batería y un led al centro indicán:
  - si está fijo que la automatización es alimentada a batería
  - si parpadea, que las baterías pueden estar descargadas, mal funcionantes o eventuales anomalías.
- El icono de la Micro-usb indica la presencia de una puerta micro-usb. Para acceder, quitar la tapa superior del selector aplicada a encastro

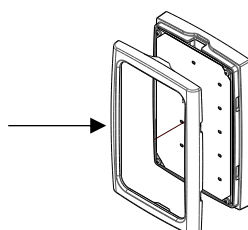

## FUCIONALIDAD BÁSICA - LÓGICAS

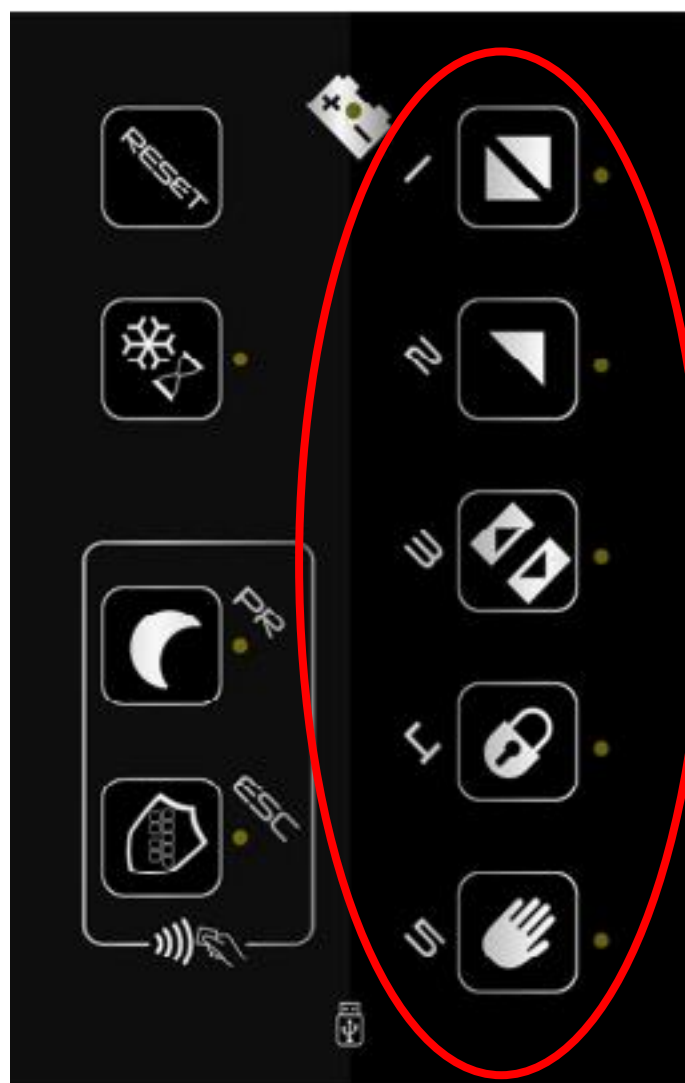

Elenco lógicas programables:



1. 2 Radar (automático)
2. 1 Radar (solo en salida)
3. Stop abierto
4. Stop cerrado
5. Manual

Acciones a realizar para configurar con la lógica elegida:

1. Colocar el dedo en el area teclado deseado por 1"
2. Oirá 1 beep
3. El led se encenderá fijo
4. Lógica configurada

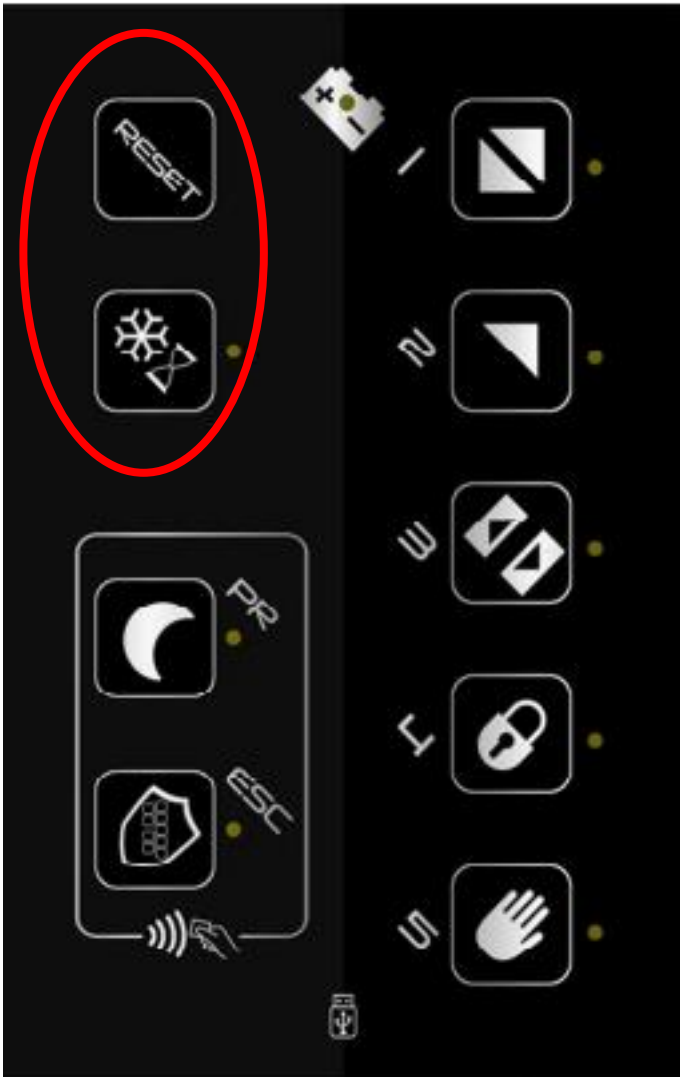
## FUNCIONALIDAD – TECLADO DE SERVICIO

**Leer atentamente las advertencias !!!!**

1. En caso de selección apertura parcial con lógica STOP abierta ya activa, será necesario efectuar al automatismo una maniobra completa para activar la configuración de la apertura parcial.
 
2. En caso de Reset la apertura parcial se desactiva, a menos que no venga configurada (tramite Digidor) una lógica después que el reset lo requiera.
 
3. La lógica stop cerrada es la única lógica no combinable a la apertura parcial
 



RESET – al colocar el dedo por 3" mando un reset a la centralita



*Para correderas:* colocando el dedo (1 beep más el led fijo) vinculo la lógica "apertura parcial" a la lógica previamente determinada (en el selector encontraré dos led encendidos, uno en la lógica y el otro en el icono copo de nieve)



*Para batiente :* non utilizado

## MODALIDAD DE PROGRAMACIÓN

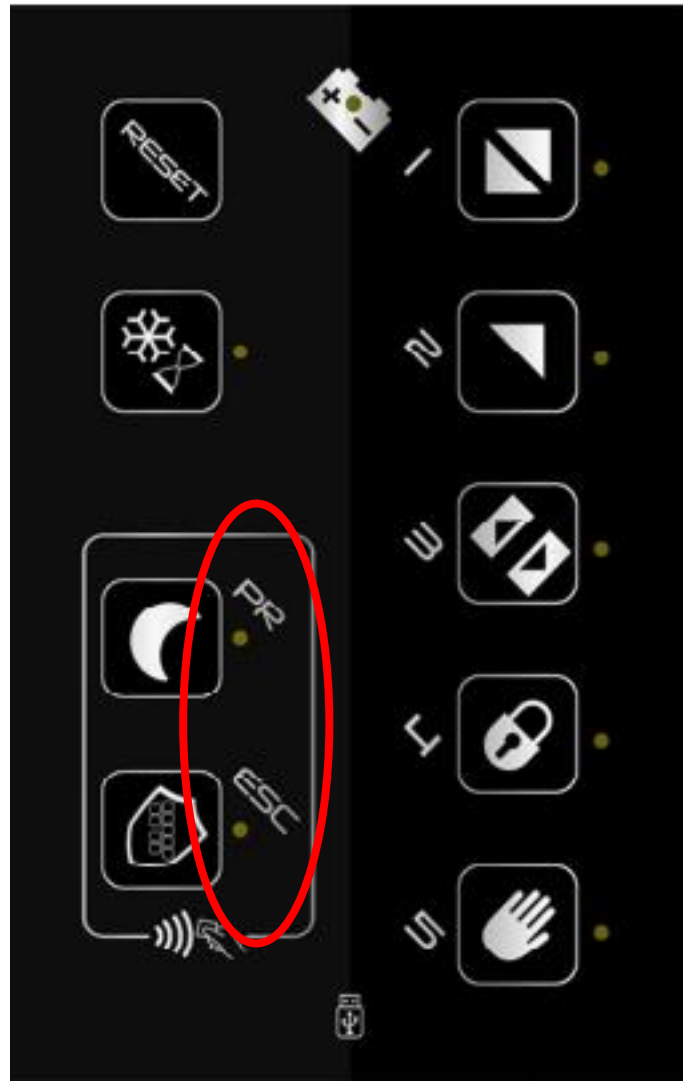

Para entrar en la modalidad de programación

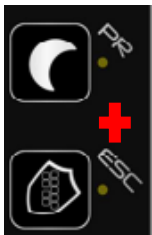

PR+ESC *simultáneamente*:  
colocando los dedos sobre las dos teclas simultáneamente por más de 3" (1 beep como indicación) se entra en el menú de programación del selector desde donde se pueden ajustar algunos parámetros base. (ver el listado con la secuencia relativa explicada a continuación)



**ATENCIÓN!!!**

Entiendo que he entrado en el menú de programación porque todos los led parpadean

## Secuencia para ajustar los parámetros

En esta fase están dentro de la programación y todas los led parpadean – elegir el parámetro que se configurará apoyando el dedo en el botón correspondiente.

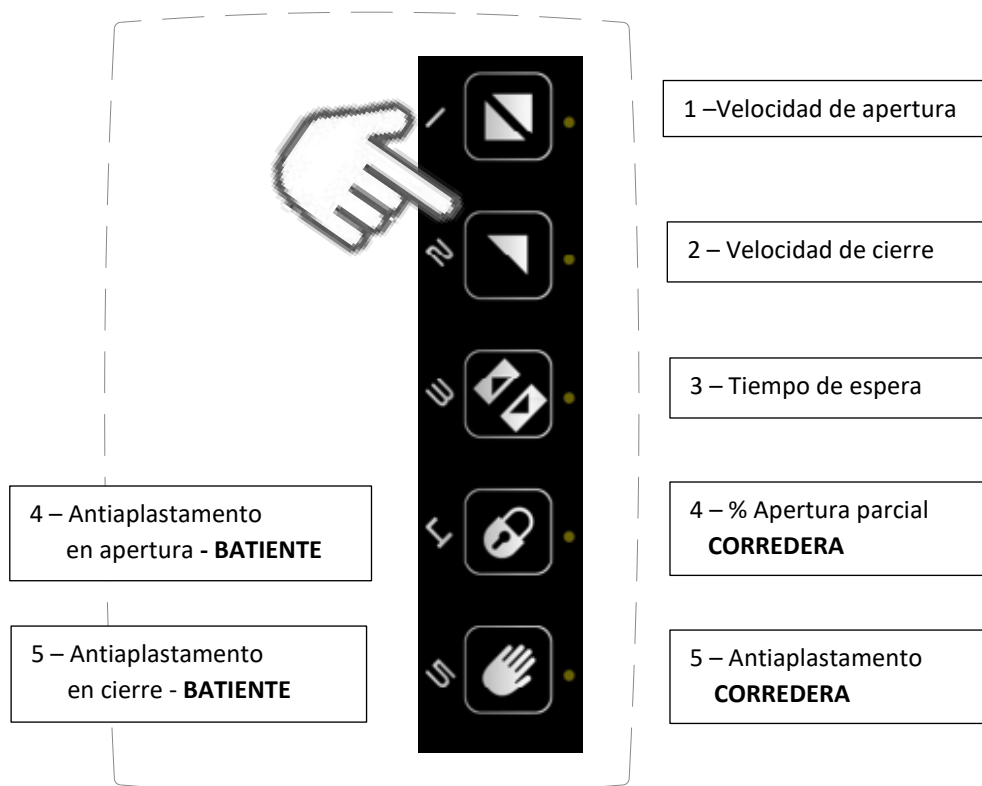

Una vez elegido el parámetro a ajustar, los led encendidos indicarán el nivel de ajuste (1 mínimo - 5 máximo - ver tablas de referencia para autoamtismos/valores . Al colocar el dedo sobre el botón, aumento (si el LED no está encendido) o disminuyo (si el LED está encendido) el nivel de ajuste.

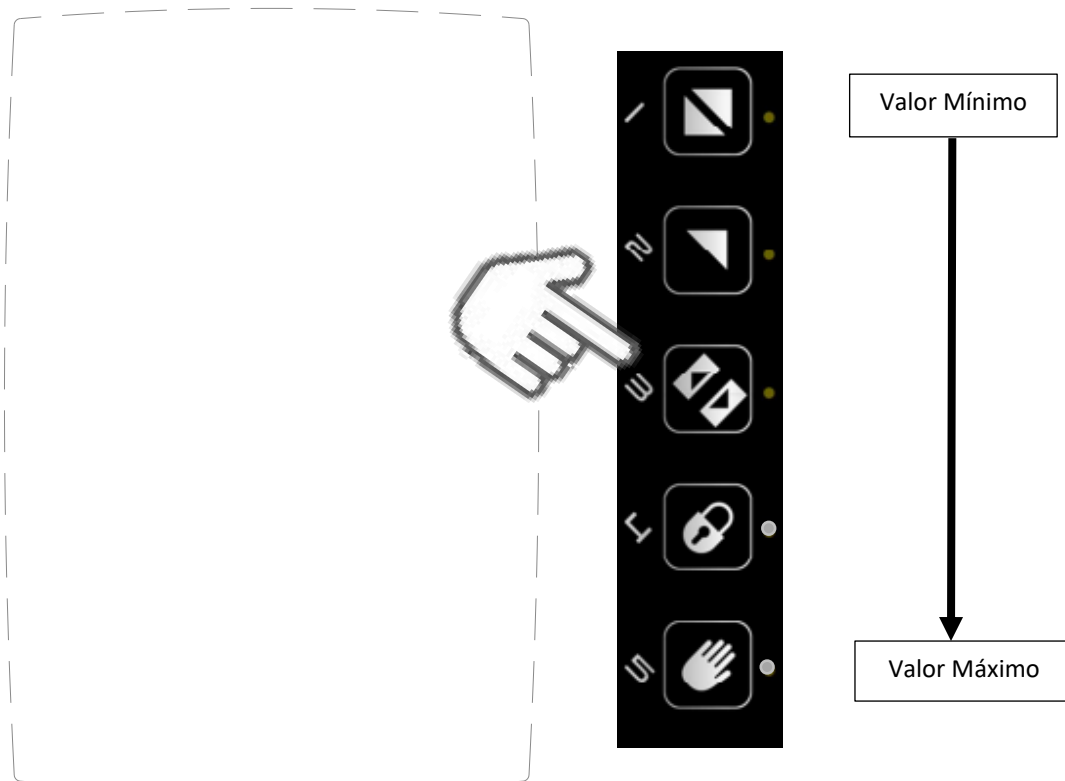

Después de ajustar el parámetro seleccionado para memorizar el ajuste:

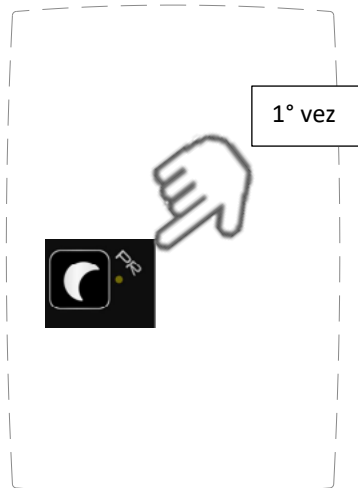

Al colocar el dedo una vez, **MEMORIZO SOLO EL AJUSTE ESTABLECIDO**, vuelvo automáticamente a la modalidad de selección de parámetros (para poder elegir y configurar otro parámetro si es necesario).

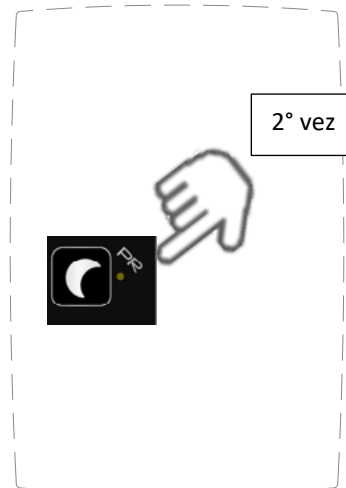

Al colocar el dedo por segunda vez **ACTIVO LOS VALORES ESTABLECIDOS** y vuelvo a la selección de lógicas.

Si no deseo memorizar el parámetro ajustado:



Al colocar el dedo una vez, **SALGO SIN CONFIGURAR**, vuelvo automáticamente a la modalidad de selección de parámetros (para poder elegir y configurar otro parámetro si es necesario).

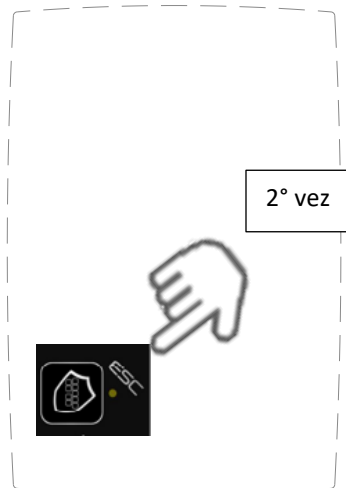

Al colocar el dedo por segunda vez **VUELVO A LA SELECCION DE LÓGICAS SIN ACTIVAR NADA**

Tablas de ajuste de parámetros en función del automatismo instalado

Dualcore - correderas

N	Descripción	Niveles				
		1	2	3	4	5
1	Velocidad de apertura	100mm/s	250mm/s	400mm/s	550mm/s	700mm/s
2	Velocidad de cierre	100mm/s	200mm/s	300mm/s	400mm/s	-
3	Tiempo de espera	0"	1"	3"	5"	10"
4	% Apertura parcial	30%	40%	50%	60%	70%
5	Antiaplastamiento	1	3	5	7	9

Smartpro / Proswing - batientes

N	Descrizione	Livelli				
		1	2	3	4	5
1	Velocidad de apertura	20°/s	30°/s	40°/s	50°/s	60°/s
2	Velocidad de cierre	10°/s	20°/s	30°/s	35°/s	40°/s
3	Tiempo de espera	0"	1"	3"	5"	10"
4	Antiaplastamiento en apertura	1	3	5	7	9
5	Antiaplastamiento en cierre	1	3	5	7	9

Swingo - batiente

N	Descrizione	Livelli				
		1	2	3	4	5
1	Velocidad de apertura	20°/s	30°/s	40°/s	50°/s	-
2	Velocidad de cierre	10°/s	20°/s	30°/s	35°/s	40°/s
3	Tiempo de espera	0"	1"	3"	5"	10"
4	Antiaplastamiento en apertura	1	3	5	7	9
5	Antiaplastamiento en cierre	1	3	5	7	9

## FUNCIONALIDAD TRASPONDER

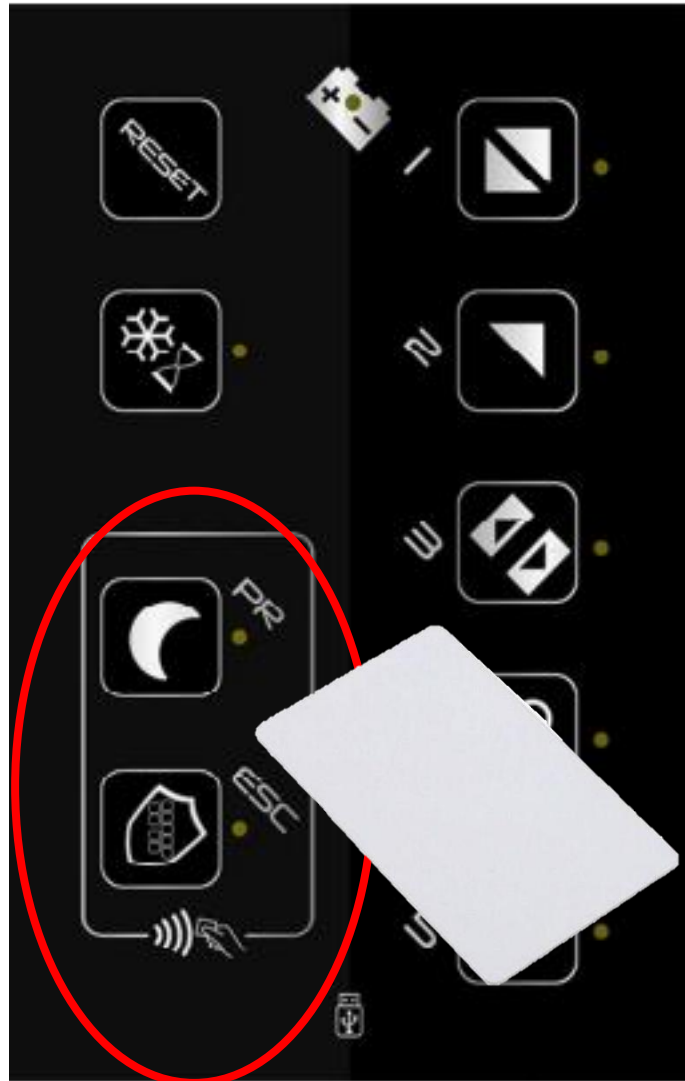

La zona circulada en rojo indica el lugar en el que acercar el Tag para su uso, en cualquier otra zona del selector el TAG no funcionará, los dos íconos indican:



Función primer ingreso/ bloqueo nocturno

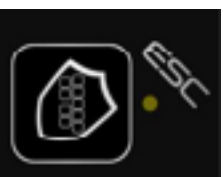

Función de bloqueo del teclado



**Atención lea atentamente los siguientes puntos:**

1. Número de TAG utilizables = 3
2. Los TAG ya vienen habilitados de fábrica con la funcionalidad 2
3. En el caso de que el instalador se encuentre con algunos TAGs no habilitados o quiera cambiar la función predeterminada, siga las operaciones descritas en la página 14.
4. Para cambiar la configuración de fábrica del TAG, primero debe realizar el procedimiento de eliminación, consulte la página 15
5. En los automatismos Proswing y Swingo la función TAG NO FUNCIONA!!!!
6. Para saber si un TAG está habilitado, acérquelo al area dedicada:
  - si escucha un pitido largo indica que no está habilitado
  - si escucha 1 bip y se configura la función o las dos funciones parpadean alternativamente (el parpadeo alterno indica la posibilidad de elegir una de las dos funciones a configurar) indica que está habilitada.
7. Funciones TAG (solo configurables en la placa electrónica del automatismo y solo por el instalador):
  - 0 = Bloqueo y desbloqueo del teclado
  - 1 = Activación / Desactivación del primer ingreso - bloqueo nocturno
  - 2 = Habilitación de ambas funciones

Configuración TAG:



**Se requiere la intervención del instalador ya que deben habilitarse con una interacción entre la placa electrónica del automatismo y el selector ICON**

Secuencia:

Buscar A.t. (Agregar etiqueta) en el menú - presione ENTER

Entrar en el menú y seleccionar el tipo de TAG que quiero habilitar (0,1,2) - presione ENTER

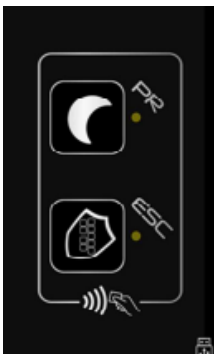
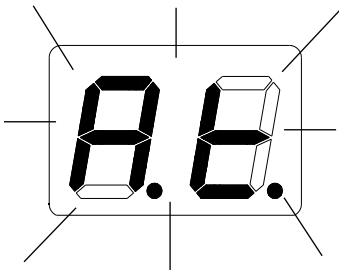
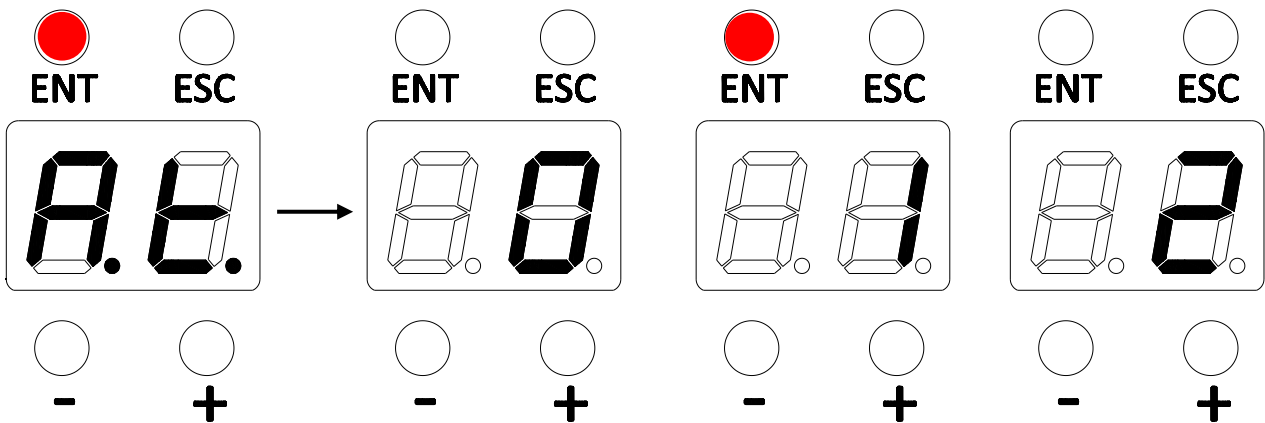

En la display de la placa comenzará a parpadear la escrita A.t. mientras que los dos LED de la zona TAG comenzarán a parpadear alternativamente en el selector. /

Todo esto indica que está listo para memorizar el TAG.

El TAG que se habilitará con la función previamente elegida en la placa.

Para habilitarlo, acercar la tarjeta a la zona dedicada, se escucharán 3 pitidos y se habilitará el TAG

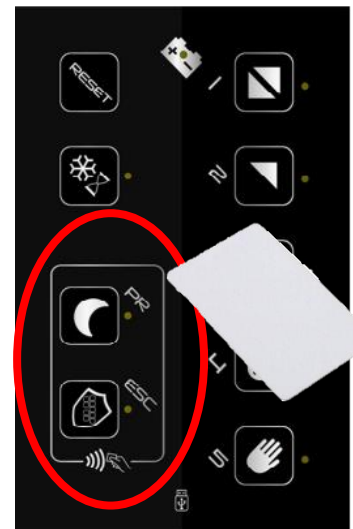

Una vez habilitados todos los TAGs pulsar ENTER o ESC para salir de la programación

Cancelación de TAGs habilitados:



**Se requiere la intervención del instalador ya que deben ser deshabilitados con una interacción entre la placa electrónica del automatismo y el selector ICON.**

es posible anular la habilitación de los TAGs de la siguiente forma:

Buscar d.t. (eliminar etiqueta) en el menú:  
presione ENTER durante 5",  
automáticamente todas las  
etiquetas memorizadas se  
desactivarán.



ENT



ESC

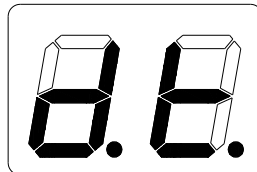

-



+



**Los TAGs NO se pueden deshabilitar individualmente, debe deshabilitarlos todos y volver a habilitar los deseados.**

**Se requiere la intervención del instalador.**

Uso de TAG habilitados:

**TAG habilitado con valor 0** = Función de bloqueo y desbloqueo del teclado

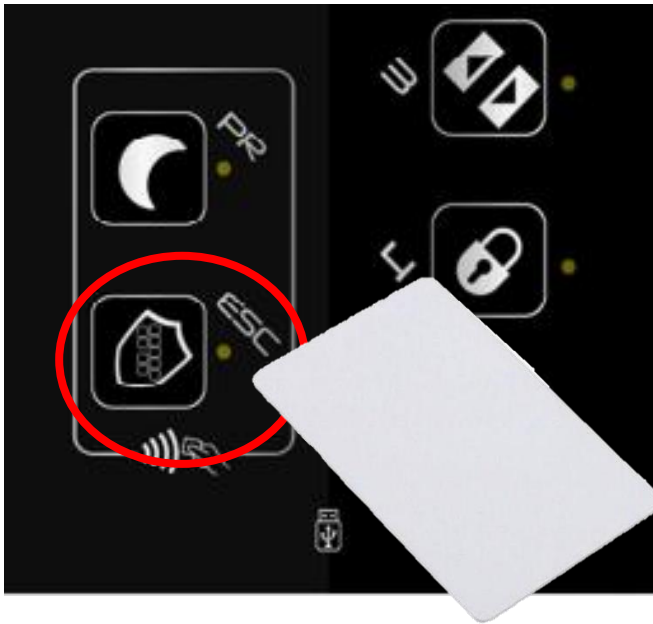

*Si el bloqueo del teclado aún no está activado:*  
acérquese al TAG una vez y active la función de bloqueo del teclado (1 bip – el led al lado del icono se enciende).

*Si el bloqueo del teclado está activado:*  
acérquese al TAG una vez y desactive la función de bloqueo del teclado (1 bip – el led al lado del icono se apaga).

**TAG habilitado con valor 1** = Activación / Desactivación del primer ingreso - bloqueo nocturno



*Si la primera entrada aún no está activada:*  
acérquese una vez al TAG y active la función de primer ingreso (1 bip – el led al lado del icono se enciende).

*Si el primer ingreso está activado:*  
acérquese al TAG una vez y desactive la función de primer ingreso (1 bip – el led al lado del icono se apaga).



**¡¡¡¡¡ATENCIÓN!!!! CUANDO ACTIVE LA LÓGICA DEL PRIMER INGRESO DESDE EL SELECTOR, EL LED DEL ICONO SE FIJA Y PODRE DESACTIVARLO CON MI TARJETA TAG. SI EN CAMBIO ENCUENTRO LA LÓGICA ACTIVA PERO CON EL LED PARPADEANDO INDICA QUE SE HA INSERTADO CON UN CONTACTO LLAVE Y NO PODRE DESACTIVARLO CON MI TARJETA.**

**TAG habilitado con valor 2 =** Habilitación de ambas funciones: bloqueo teclado + primer ingreso - seguir tabla

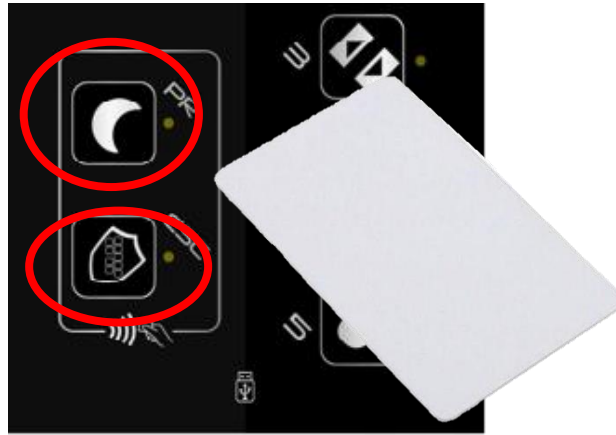

**Caso A: Ninguna función configurada en el selector**

1 – Acercar TAG



2 – LParpapedo alternativo de los led

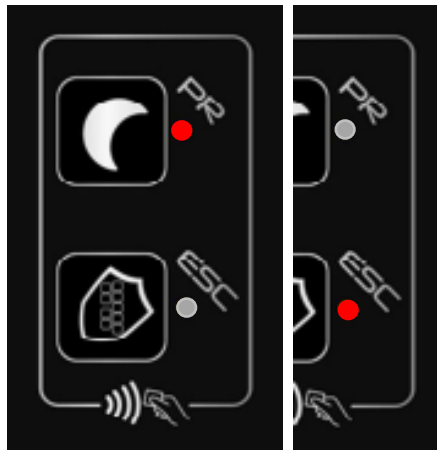

3 – Colocar el dedo en la función a configurar



Este procedimiento debe utilizarse siempre para activar una función

**Caso B: Una función que ya se ha configurado, ejemplo "Primer ingreso"**

1 – Acercar TAG



2 – LParpapedo alternativo de los led

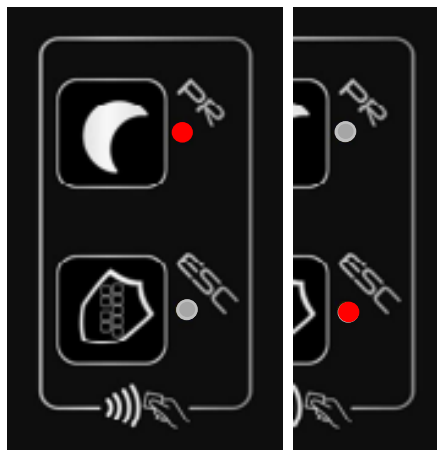

3 – Colocar el dedo en la función a configurar



Este procedimiento debe utilizarse siempre para desactivar una función.

**Caso C: Una función ya configurada, ejemplo "Primer ingreso"**

1 – Acercar TAG



2 – LParpapado alterno de los led

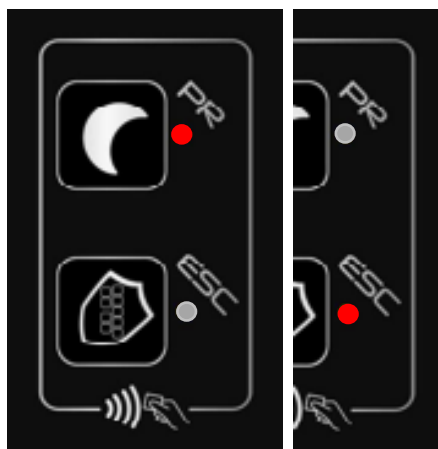

3 – Colocar el dedo en la función que aún no se ha configurado

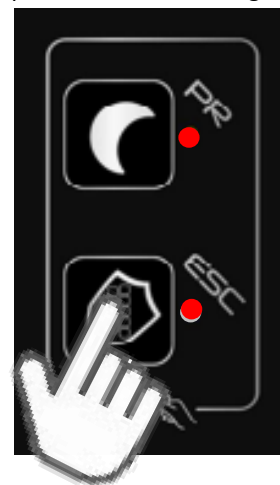

Este procedimiento debe utilizarse siempre para activar la función que aún no se ha configurado

**Caso D: Ambas funciones configuradas**

1 – Acercar TAG



2 – LParpapado alterno de los led

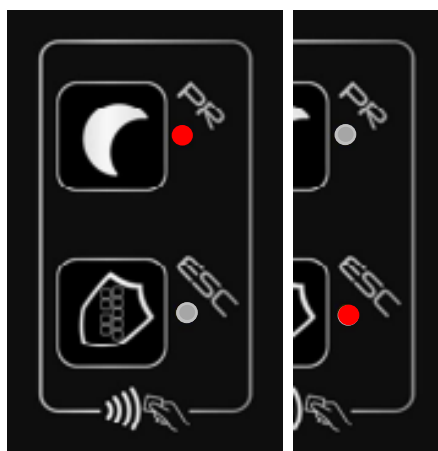

3 – Colocar el dedo en la función que desea desactivar



Si repite la secuencia y coloca el dedo sobre el otro icono de la función activa, ésta también se desactivará.



**¡¡¡¡¡ATENCIÓN!!!! CUANDO ACTIVO LA LÓGICA DEL PRIMER INGRESO DESDE EL SELECTOR EL LED DEL ICONO SE FIJA Y PODRÉ DESACTIVARLO CON MI TARJETA TAG. SI EN CAMBIO ENCUENTRO LA LÓGICA ACTIVA PERO CON EL LED PARPADEANDO INDICA QUE HA SIDO INSERTADO CON UN CONTACTO LLAVE Y NO PODRÉ DESACTIVARLO CON MI TARJETA.**

## FUNCIONALIDAD MICRO-USB



Para acceder a la puerta de ingreso micro-usb, retire la cubierta frontal utilizando un destornillador en correspondencia de los clics que se indican en la figura con las flechas.



La puerta de ingreso micro-usb es de uso exclusivo para la conexión, mediante cables comerciales no suministrados, del Digidor o Digidor T o Digidor BT (**EXCLUYENDO LA FUNCIÓN BLUETOOTH - NO FUNCIONA**). Una vez conectado, el Digidor será funcional y utilizable (para conocer la funcionalidad, consulte el manual de Digidor).



!!!!¡¡¡¡¡ATENCIÓN!!!!!! Los siguientes periféricos **NO PUEDEN** ser conectados a la Micro-usb:

- Ordenador
- Memoria USB
- Selector ICON

**ATENCIÓN!** Este producto entra en el ámbito de aplicación de la Directiva 2012/19/UE relativa a la gestión de residuos para equipos eléctricos y electrónicos (RAEE). El aparato no se debe tirar con la basura doméstica, ya que está hecho de diferentes materiales que pueden reciclarse a estructuras adecuadas. Infórmese a través de la autoridad municipal sobre la ubicación de las plataformas ecológicas adecuadas para recibir el producto para su eliminación y el posterior reciclaje correcto. También debe recordarse que, al comprar un aparato equivalente, el distribuidor está obligado a recoger el producto para su eliminación de forma gratuita. El producto no es potencialmente peligroso para la salud humana y el medio ambiente, no contiene sustancias nocivas según la Directiva 2011/65/UE (RoHS), pero si se abandona en el medio ambiente, tiene un impacto negativo en el ecosistema.



El símbolo del contenedor tachado indica el cumplimiento de este producto con las normas sobre residuos para equipos eléctricos y electrónicos. El abandono en el entorno del equipo o la disposición ilegal del mismo son castigados por la ley.

C187650\_01\_MAN\_IC\_SPA\_20\_02\_23



SESAMO srl  
Str. Gabannone, 8/10  
15030 Terruggia (AL) Italy  
Tel: +39 0142 403223  
Fax: +39 0142 403256  
[www.sesamo.eu](http://www.sesamo.eu)