

RÉSUMÉ

EN 16005



1. INTRODUCTION	4
1.1. INSTRUCTIONS POUR L'INSTALLATEUR (OBLIGATIONS DE SÉCURITÉ) ET RISQUES RÉSIDUELS.....	4
1.2. AVERTISSEMENTS POUR L'UTILISATEUR	5
1.3. DÉMONTAGE, RECYCLAGE ET ÉLIMINATION	6
1.4. SIGNIFICATION DE SIMBOLES.....	7
2. POWERCORE – UTILISATION PRÉVUE / CONFIGURATION D'INSTALLATION.....	8
2.1. LIMITES D'UTILISATION	8
2.2. UTILISATION INTERDITE	8
2.3. CONFIGURATION DE L'INSTALLATION	9
3. MODULE DE COMMANDE POWERCORE.....	10
3.1. AVERTISSEMENTS.....	10
3.2. DESCRIPTION DU MODULE DE COMMANDE POWERCORE	11
3.2.1. ALIMENTATION.....	12
3.2.2. CARTE ÉLECTRONIQUE.....	14
4. CONNEXIONS DU MODULE DE COMMANDE POWERCORE.....	16
4.1. PÉRIPHÉRIQUES À CONNEXION RAPIDE.....	16
4.1.1. BRANCHEMENT MOTEUR ET ENCODER.....	17
4.1.2. BRANCHEMENT VERROU	18
4.1.3. BRANCHEMENT BATTERIES AU PLOMBE.....	19
4.1.4. BRANCHEMENT BATTERIES NiMH.....	20
4.2. BORNIERES.....	21
4.3. SCHÉMAS DE CONNEXION DES RADARS ET DES PÉRIPHÉRIQUES.....	24
4.3.1. RADAR.....	24
4.3.2. Schéma de connexion DIGIDOR	29
4.3.3. Schéma de connexion ICON.....	30
4.3.4. Schéma de connexion RotoK3/RotoK5	31
4.3.5. Schéma de connexion du contact de clé externe (EN OPTION) :	32
4.3.6. Connexions AUX-OUT.....	33
4.3.7. Connexions AUX-IN	34
5. INTERFACE UTILISATEUR	35
5.1. Touches d'affichage et de fonction	35
5.2. Digidor	37
5.3. Paramètres.....	40
5.4. Commandes de fonctionnement	44
5.4.1. Procédure Sd.....	45
5.4.2. Informations de système In.....	46
5.4.3. Sélection Affichage dS.....	48
6. COMMANDE	53
6.1. COMMENCER.....	53
6.2. Séquence de mise en service	54

6.2.1. Connexion de l'alimentation électrique.....	54
6.2.2. Visualisation d' Affichage.....	55
6.2.3. Procédure rapide de LP via l'interface utilisateur	56
6.2.4. Procédure LP via l'interface utilisateur	57
6.2.5. Procédure de configuration à l'aide du sélecteur Digidor.....	58
6.2.6. Réglage des paramètres.....	62
6.2.7. Vérification finale	62
7. DIAGNOSTIC	63
7.1. Fonctionnement irrégulier, causes / solutions.....	63
7.2. Erreurs sur les entrées des dispositifs de sécurité SAFE Close 1 et 2, SAFE Open 1 et 2 :	64
7.3. États anormaux au moment de l'allumage	65

1. INTRODUCTION

Merci de votre préférence pour ce produit. Afin d'obtenir les meilleures performances de l'automatisation, Sesamo vous recommande de lire attentivement et de suivre les instructions d'installation et d'utilisation de ce manuel. L'installation de cet opérateur ne doit être effectuée que par des personnes professionnellement compétentes à qui ce manuel est adressé. Les matériaux d'emballage (bois, plastique, carton, etc.) ne doivent pas être dispersés dans l'environnement ou laissés à la portée des enfants comme source potentielle de danger. Avant de commencer l'installation, assurez-vous que le produit est intact et qu'il n'a pas subi de dommages résultant d'un transport ou d'un mauvais stockage.

Avant d'effectuer toute opération, il est nécessaire de lire attentivement ce manuel et de suivre toutes ses instructions, en accordant une attention particulière à celles marquées par les références suivantes :

	DANGER	Des indications qui, si elles ne sont pas scrupuleusement suivies, pourraient générer des sources de danger ou de mort
	ATTENTION	Des indications qui, si elles ne sont pas scrupuleusement suivies, pourraient générer des dysfonctionnements



1.1. INSTRUCTIONS POUR L'INSTALLATEUR (OBLIGATIONS DE SÉCURITÉ) ET RISQUES RÉSIDUELS

1A) L'opérateur est fourni avec un seul colis, qui peut être manipulé à la main. Pour la manipulation, reportez-vous au poids indiqué sur l'emballage, en considérant que pour chaque personne, le poids maximum pouvant être manipulé ne doit pas dépasser 20 kg.

1B) Les portes sont fournies emballées sur des palettes dont le poids est indiqué sur l'emballage. La manutention de l'ensemble de la palette doit être effectuée à l'aide d'un transpalette, ou en ouvrant l'emballage et en effectuant la manutention manuelle des pièces individuelles comme décrit au point 1 ci-dessus. Dans cette opération, l'utilisation d'un équipement de protection individuelle approprié est requise, au moins des chaussures et des gants de sécurité.

1) Il est important pour la sécurité des personnes d'installer l'opérateur conformément aux instructions. Une installation incorrecte ou une utilisation incorrecte du produit peut causer des blessures graves. L'installation doit être effectuée uniquement par du personnel qualifié et expérimenté et dans le plein respect de la réglementation en vigueur.

2) Lisez attentivement les instructions avant de commencer l'installation du produit.

3) Conservez les instructions pour référence future.

4) Ce produit a été conçu et construit uniquement pour l'utilisation indiquée dans cette documentation. Toute autre utilisation non expressément indiquée pourrait compromettre l'intégrité du produit et/ou représenter une source de danger. Chaque phase de l'installation doit être réalisée conformément à la réglementation en vigueur et en tout cas selon les dictats de la Bonne Technique.

5) SESAMO décline toute responsabilité dérivée d'une utilisation inappropriée ou d'une utilisation autre que celle pour laquelle l'opérateur est destiné et indiqué dans cette documentation.

6) N'installez pas l'appareil dans une atmosphère explosive : la présence de gaz ou de fumées inflammables constitue un risque sérieux pour la sécurité.

7) SESAMO n'est pas responsable du non-respect de la Bonne Technique dans la construction des fermetures à motoriser, ainsi que des déformations qui peuvent survenir lors de l'utilisation.

8) Avant d'installer le produit, assurez-vous que chaque élément architectural et structurel de l'entrée (surface de fixation automatique, luminaires, etc.) est adapté et suffisamment robuste pour être automatisé.

9) Avant d'effectuer des travaux sur le système, débranchez l'alimentation électrique. Vérifiez qu'il y a un disjoncteur à courant résiduel avec un seuil ne dépassant pas 0,03 A et une protection adéquate contre les surintensités en amont du système. Vérifiez que le système de mise à la terre est fabriqué dans les règles de l'art. Assurez-vous également qu'il n'est pas possible de rétablir l'alimentation électrique par inadvertance ou par inadvertance (par exemple, un interrupteur à cadenas ou une combinaison fiche/prise à la vue du technicien qui utilise la machine).

10) Débranchez également toutes les batteries de secours si présentes.

11) Avant de brancher l'alimentation électrique, assurez-vous que les données sur la plaque signalétique correspondent à celles du réseau de distribution électrique.

12) Avant d'installer le produit, effectuez une analyse de risque minutieuse et effectuez toutes les modifications structurelles relatives à la construction des dégagements de sécurité et à la protection ou à la ségrégation de toutes les zones d'écrasement, de cisaillement, de transport et de danger en général, conformément aux dispositions de la norme EN 16005 ou à toute réglementation d'installation locale. Vérifier que la structure existante présente les exigences

nécessaires en matière de résistance et de stabilité

13) Installer des dispositifs de sécurité du type conforme à la norme EN 12978 qui permettent de protéger les zones dangereuses contre les risques mécaniques de mouvement en relation avec l'analyse de risque effectuée, tels que le broyage, le convoyage, le cisaillement. Sesamo décline toute responsabilité quant à la sécurité et au bon fonctionnement de l'opérateur en cas d'utilisation de composants d'autres fabricants.

14) Pour l'entretien, utilisez uniquement des pièces SESAMO d'origine. Demandez des pièces de rechange à SESAMO en indiquant le numéro de série indiqué sur la plaque d'identification.

15) N'apportez aucune modification aux composants qui font partie du système d'automatisation.

16) L'installateur doit fournir toutes les informations concernant le fonctionnement manuel du système en cas d'urgence.

17) Les portes à automatiser doivent avoir un mouvement d'ouverture et de fermeture uniforme et sans frottement

18) Tout ce qui n'est pas expressément prévu dans ces instructions n'est pas autorisé.

19) Ce manuel est destiné uniquement aux installateurs professionnels ou aux personnes compétentes.

20) À la fin de l'installation, remettez à l'utilisateur ce manuel, et en particulier la section AVERTISSEMENTS POUR L'UTILISATEUR et toute autre information pour l'utilisation correcte du système.

21) Une fois l'installation terminée, appliquez une plaque d'identification de porte

22) À la fin de l'installation, évaluez la présence éventuelle de dangers dont l'élimination/atténuation n'est pas possible, par exemple le risque de glissade, de trébuchement, de chute en raison de surfaces glissantes dues à la pluie, à la neige, au verglas et signalez leur présence à l'utilisateur en tant que risques résiduels.

1.2. AVERTISSEMENTS POUR L'UTILISATEUR

 **AVERTISSEMENT** Lisez et suivez attentivement les avertissements et les instructions accompagnant le produit, car une mauvaise utilisation peut entraîner des dommages aux personnes, aux animaux ou aux biens. Conservez les instructions pour référence future et transmettez-les à tous les successeurs dans l'utilisation du système.

Ce produit est destiné uniquement à l'usage pour lequel il a été expressément conçu. Toute autre utilisation doit être considérée comme inappropriée et donc potentiellement dangereuse. Le fabricant ne peut être tenu responsable de tout dommage causé par une utilisation inappropriée, erronée et déraisonnable.

SÉCURITÉ GÉNÉRALE

Merci de votre préférence pour ce produit. Afin d'obtenir les meilleures performances de l'opérateur, Sesamo vous recommande de lire attentivement et de suivre les instructions d'utilisation de ce manuel

Ce produit est conforme aux normes techniques et aux réglementations de sécurité reconnues lorsqu'il est correctement installé par du personnel qualifié et expérimenté (installateurs professionnels).

L'opérateur, s'il est installé et utilisé correctement, répond aux normes de sécurité en vigueur. Il est toutefois conseillé de respecter quelques règles de conduite pour éviter les désagréments accidentels :

- Gardez les enfants hors de portée de l'automatisation, en particulier pendant les mouvements.
- Ne laissez pas les enfants jouer ou se tenir à portée de l'automatisation. Les enfants ne doivent pas jouer avec l'appareil.
- Ne traversez pas la porte en courant pendant que la porte se ferme
- Le nettoyage et l'entretien destinés à être effectués par l'utilisateur ne doivent pas être effectués par des enfants sans surveillance.
- Évitez de travailler à proximité de charnières ou de pièces mécaniques mobiles.
- Ne vous opposez pas au mouvement du vantail et n'essayez pas d'ouvrir la porte manuellement si l'actionneur n'a pas été déverrouillé avec le déverrouillage approprié.
- La casse ou l'usure des pièces mécaniques de la porte (partie guidée), telles que les câbles, les ressorts, les supports, les charnières, les guides... pourrait générer des dangers. Faites vérifier périodiquement le système par du personnel qualifié et expérimenté (installateur professionnel) comme indiqué par l'installateur ou le fabricant de la porte.
- Gardez l'optique du capteur propre. Vérifiez que des objets tels que des rideaux, des branches ou d'autres objets ne dérangent pas les dispositifs de sécurité.
- N'utilisez pas l'opérateur s'il a besoin d'être réparé. En cas de panne ou de dysfonctionnement de l'automatisme, débranchez l'alimentation secteur de l'automatisme, abstenez-vous de toute tentative de réparation ou d'intervention directe, et ne référez que du personnel qualifié et expérimenté (installateurs professionnels) pour la réparation ou l'entretien nécessaire. Pour permettre la sortie, activez le déverrouillage d'urgence (le cas échéant).
- Faites vérifier l'intégrité et le bon fonctionnement de l'automatisation par du personnel qualifié et expérimenté (installateurs professionnels), en particulier tous les dispositifs de sécurité, à la fréquence indiquée dans le

manuel d'utilisation.

- Les travaux d'installation, d'entretien et de réparation doivent être documentés et la documentation correspondante doit être mise à la disposition de l'utilisateur.
- Le non-respect de ce qui précède peut créer des situations dangereuses.

1.3. DÉMONTAGE, RECYCLAGE ET ÉLIMINATION

ATTENTION ! Ce produit entre dans le champ d'application de la directive 2012/19/UE relative à la gestion des déchets d'équipements électriques et électroniques (DEEE). L'appareil ne doit pas être jeté avec les ordures ménagères car il est fabriqué à partir d'une variété de matériaux qui peuvent être recyclés dans les installations appropriées. Renseignez-vous auprès de l'autorité municipale sur l'emplacement des plateformes écologiques appropriées pour recevoir le produit pour l'élimination et son recyclage ultérieur correct. Il convient également de noter qu'en cas d'achat d'un appareil équivalent, le distributeur est tenu de récupérer gratuitement le produit à éliminer. Le produit n'est pas potentiellement dangereux pour la santé humaine et l'environnement, car il ne contient pas de substances nocives conformément à la directive 2011/65/UE (RoHS), mais s'il est abandonné dans l'environnement, il a un impact négatif sur l'écosystème.



Les opérations de démantèlement doivent être gérées par du personnel qualifié et expérimenté et dans le plein respect de la réglementation en vigueur. Ces opérations doivent comporter :

- Débranchez l'alimentation secteur et les piles si présentes.
- Débranchez tous les câbles électriques connectés à des appareils externes
- Démontage des vantaux coulissants et fixes en prenant soin d'éviter la chute des vantaux eux-mêmes ou de composants tels que les chariots coulissants.
- Démontage de l'opérateur















Le symbole de la poubelle à roulettes barrée indique que ce produit est conforme à la réglementation relative aux déchets d'équipements électriques et électroniques. Laisser l'équipement dans l'environnement ou l'éliminer illégalement est puni par la loi.

1.4. SIGNIFICATION DE SIMBOLES

	DANGER	Des indications qui, si elles ne sont pas scrupuleusement suivies, pourraient générer des sources de danger ou de mort
	ATTENTION	Des indications qui, si elles ne sont pas scrupuleusement suivies, pourraient générer des dysfonctionnements
	AVERTISSEMENT D'ÉLECTROCUTION RISQUE	Indique un risque d'électrocution. L'opération doit être effectuée dans le respect des règles de sécurité

	Obligation casquette de protection.
	Les chaussures de sécurité sont obligatoires.
	Masque/lunettes de protection oculaires obligatoires.
	Les gants de travail sont obligatoires.
	Le port d'un casque antibruit est obligatoire.
	Salopette de travail obligatoire.

	Clé hexagonale + taille		Scie circulaire
	Clé Allen + taille		Mèche à métal
	Clé à douille		Mèche à maçonnerie
	Tournevis plat		Taraud de fil M...
	Tournevis cruciforme		Bulle / Niveau
	Outil à couple réglable 		Pince à dénuder les fils

2. POWERCORE – UTILISATION PRÉVUE / CONFIGURATION D'INSTALLATION

L'opérateur POWERCORE ne doit être utilisé que pour le mouvement des portes piétonnes coulissantes. Le panneau de commande POWERCORE est équipé d'une entrée spéciale pour fonctionner en combinaison avec des radars conformes à la norme EN 13849-1:2015 niveau de performance « c »

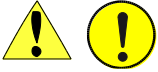

Toute autre utilisation, autre que celle indiquée dans le chapitre, n'est PAS AUTORISÉE pour l'installateur. Sesamo décline toute responsabilité dérivée d'une utilisation inappropriée ou d'une utilisation différente de celle à laquelle l'automatisation est destinée.

2.1. LIMITES D'UTILISATION

L'opérateur POWERCORE ne doit pas être utilisé dans les conditions suivantes :

- Exposition directe aux intempéries
- Exposition directe à des jets d'eau de toute taille ou de tout débit
- En dehors des limites techniques prescrites
- Raccordements à des sources d'énergie autres que celles prescrites – INTERDIT

2.2. UTILISATION INTERDITE

Il est interdit :

- Utilisez l'automatisation DIFFÉREMMENT DE L'UTILISATION PRÉVUE.
- Utilisez l'automatisation pour faire des entrées pour la protection contre les incendies et la fumée.
- Utilisez l'automatisation dans des endroits où il existe un risque d'incendie/explosion (présence de gaz, d'inflammables, etc. le produit n'est pas certifié avec la directive ATEX).
- Intégrer des pièces commerciales imprévues
- Intégrer des pièces commerciales pour des utilisations non autorisées par leurs fabricants respectifs.
- Utiliser des appareils commerciaux pour une utilisation autre que celle prévue par leurs fabricants.

2.3. CONFIGURATION DE L'INSTALLATION

L'opérateur est conçu pour travailler avec différentes configurations d'accessoires et de périphériques. L'image montre un exemple d'installation complète où les points d'accès possibles dans le caisson de l'opérateur pour la connexion des périphériques suivants sont mis en évidence.

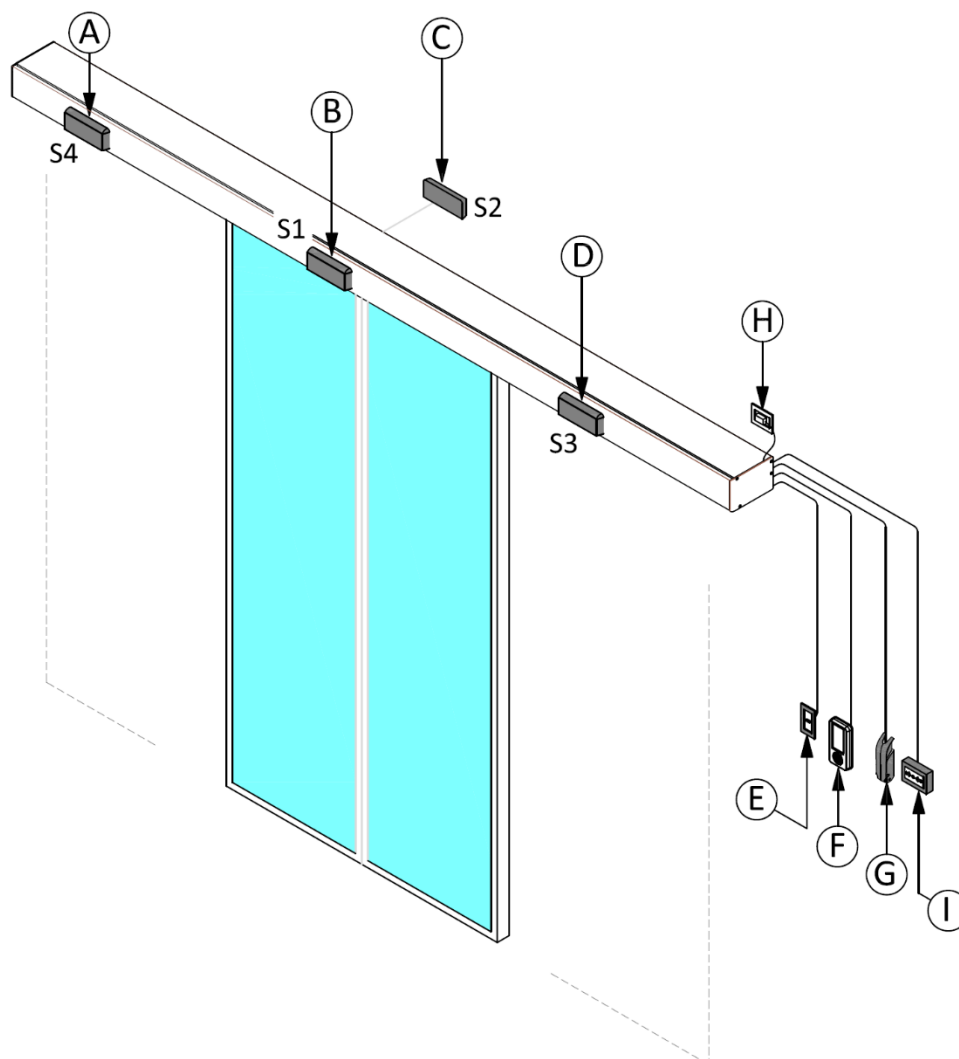

GRAPHIQUE 1

A	Capteur de sécurité sur l'ouverture latérale gauche.	F	Sélecteur de logique de fonctionnement Icon/Digidor/RotoK3/RotoK5
B	Capteur de sécurité interne lors de la fermeture et du contrôle de l'ouverture.	G	Levier pour le déverrouillage manuel de l'électroverrouillage (en option, avec verrouillage électrique).
C	Capteur de sécurité externe lors de la fermeture et du contrôle de l'ouverture.	H	Alimentation 230Vac.
D	Capteur de sécurité sur le côté droit	Le	Bouton d'ouverture (facultatif).
Et	Disjoncteur à courant résiduel (alimentation secteur 230Vac). NON FOURNI		

Préparez les points d'accès à l'intérieur de l'automatisme pour leur permettre d'être connectés à des périphériques externes. Pour passer le câble d'alimentation secteur, utilisez l'encoche prévue sur la flasque ou faites-en une fixée sur le profilé du caisson en aluminium. Protégez le câble avec le caoutchouc fourni.

AVERTISSEMENT : N'endommagez pas le câble pendant les tâches de fixation décrites.



3. MODULE DE COMMANDE POWERCORE

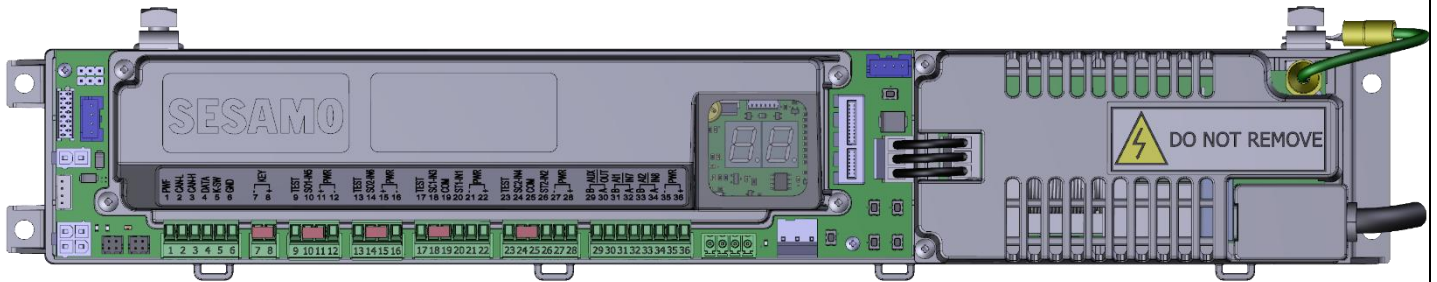

3.1. AVERTISSEMENTS

Le module de contrôle POWERCORE est conçu pour gérer les automatisations de production Sesamo, est conforme aux spécifications de la norme EN16005 et est conçu pour fonctionner avec des périphériques conformes à la même norme afin de permettre la création d'entrées automatiques complètes selon les normes de sécurité les plus élevées.

Le module de commande POWERCORE ne doit être utilisé que pour l'automatisation de la production Sesamo et doit être configuré et mis en service par du personnel professionnellement qualifié, en suivant toutes les instructions de ce manuel avec une attention particulière aux rappels : **danger, avertissement, remarque.**

Le module de contrôle POWERCORE est conçu pour configurer ses paramètres de fonctionnement en mode d'auto-apprentissage afin de garantir des installations rapides et faciles.



Ne lavez, démontez, modifiez, ne réparez pas, n'enlevez en aucun cas les capots de protection des composants électroniques du module de commande POWERCORE, le non-respect de cette consigne peut entraîner un choc électrique mortel ou des dommages irréversibles au produit.



N'effectuez aucune opération sur le module de commande POWERCORE, à l'exception des réglages à l'aide des boutons appropriés, sans débrancher au préalable la fiche d'alimentation secteur, sinon un choc électrique mortel ou des dommages irréversibles au produit pourraient en résulter.



Le module de commande POWERCORE est conçu pour fonctionner à l'intérieur des produits fabriqués par Sesamo selon les spécifications précises du fabricant. Toute autre utilisation non explicitement prévue par le fabricant expose les personnes et/ou les biens à des risques mortels et/ou à des dommages de diverses natures non prévisibles par le fabricant lui-même et doivent donc être évités à tout prix.



Le module de contrôle POWERCORE est conçu pour fonctionner dans un environnement sec, à l'abri de tout agent atmosphérique et de toute infiltration d'eau ou d'autres liquides. Le non-respect de cette consigne peut entraîner un choc électrique mortel ou des dommages irréversibles au produit.



À l'intérieur du module de commande POWERCORE se trouvent des pièces dont les niveaux de tension sont supérieurs à 600 V et qui présentent un risque électrique mortel pour la vie humaine. Pour éviter ce risque, les boîtiers de protection ne doivent en aucun cas être retirés et démontés et il ne faut pas renverser de liquides de quelque nature que ce soit qui pourraient provoquer un choc électrique mortel ou endommager irréversiblement le produit.

3.2. DESCRIPTION DU MODULE DE COMMANDE POWERCORE

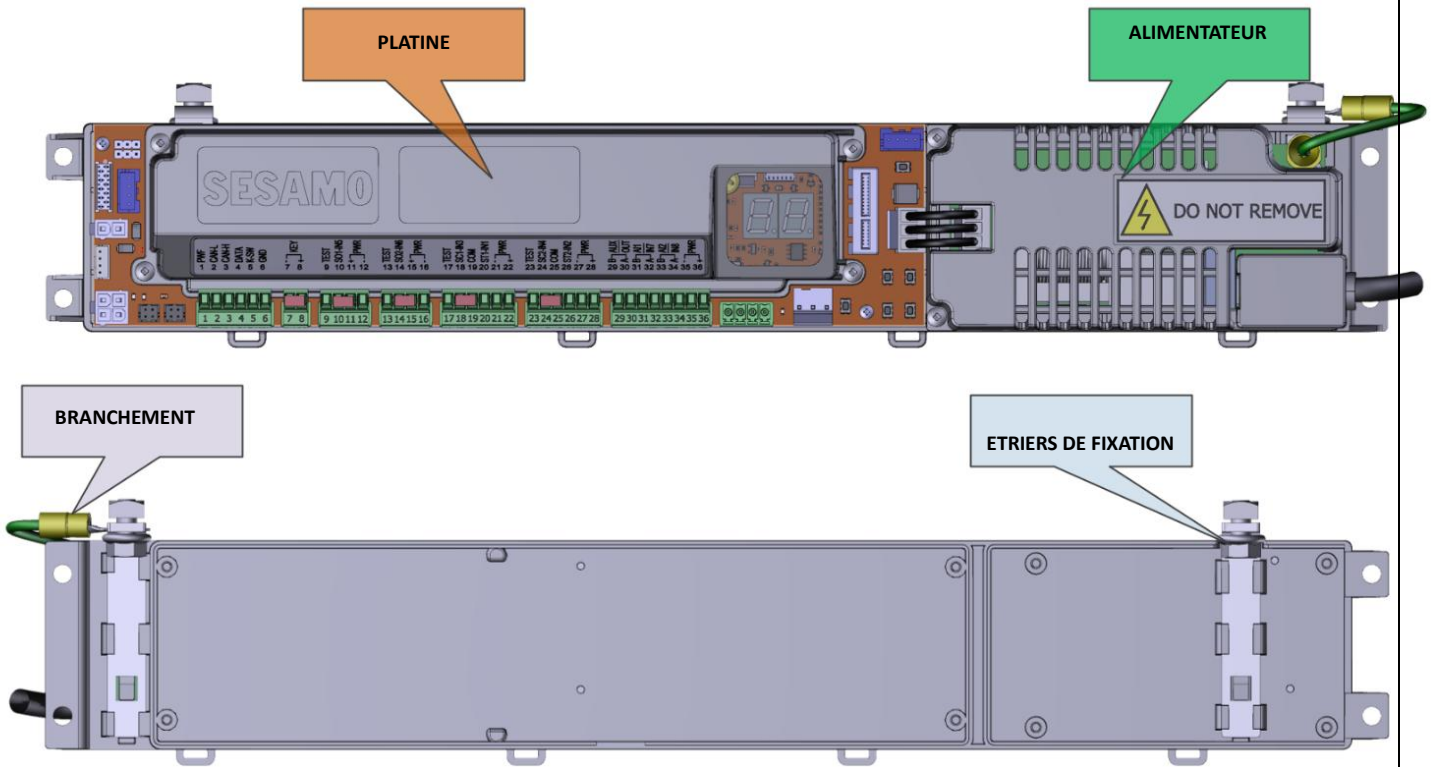



Module de contrôle fourni avec tous les jumpers pour la mise en service initiale

DESCRIPTION	NOTE
Câble avec œillet pour la connexion à la terre.	<p>Le panneau de contrôle via la connexion à la terre du réseau électrique offre une protection supplémentaire pour la boîte en aluminium et les pièces métalliques qui y sont reliées.</p> <p style="text-align: center;"></p> <p>Vérifiez la présence du câble avec œillet. Le non-respect peut compromettre une fonction de sécurité importante de l'ensemble du système et entraîner un choc électrique fatal ou un dysfonctionnement du produit</p>

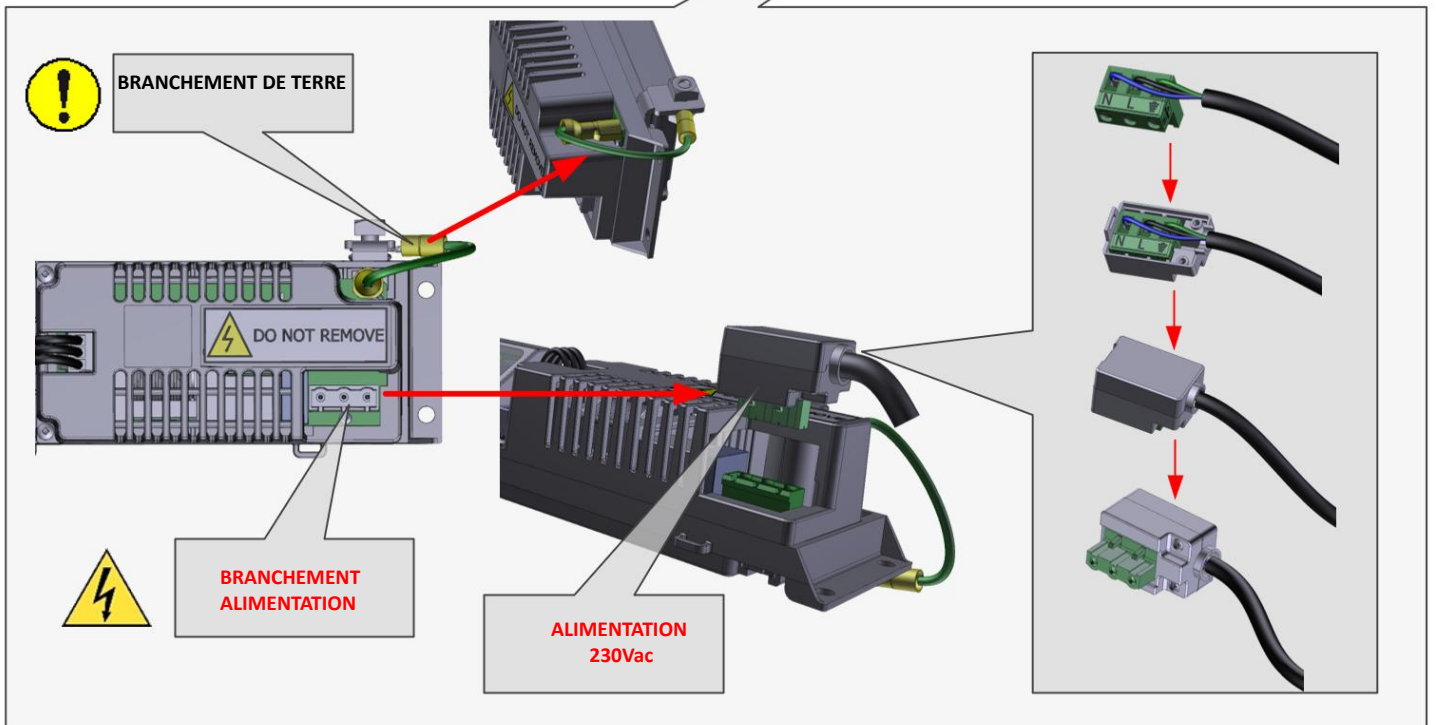
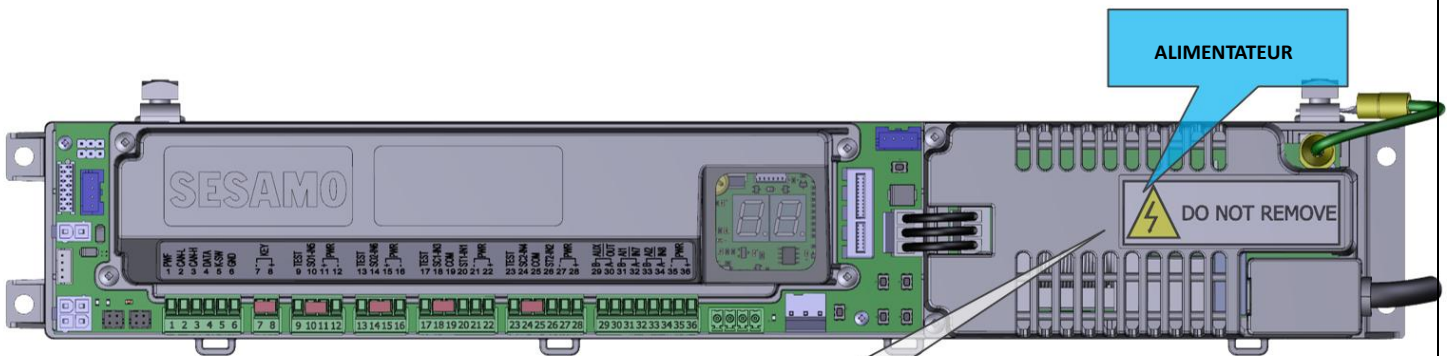
3.2.1. ALIMENTATION

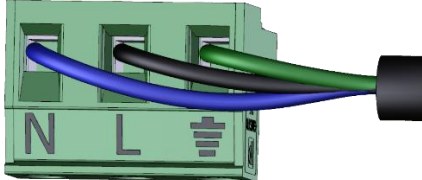

Module d'alimentation POWERCORE

INDEX	DESCRIPTION	NOTES
A	L'alimentateur switching, transforme l'alimentation secteur (230Vac) en une tension de sortie de 40Vdc pour la centrale.	<p style="text-align: center;"></p> <p>L'alimentateur switching a à son intérieur des points avec des tensions d'environ 600V qui constituent un risque mortel. Ne retirez pas la base et le couvercle de protection pour quelque raison que ce soit, ne renversez pas de liquides sur ces pièces, n'insérez aucun type d'objet, en particulier métallique, entre les fentes de ventilation du couvercle. Le non-respect de cette consigne peut entraîner un choc électrique mortel ou des dommages irréversibles au produit.</p>
B	Connexion de la protection de terre	<p>Le panneau de commande POWERCORE offre une protection supplémentaire au boîtier en aluminium et aux pièces métalliques qui y sont reliées par la connexion à la terre du réseau électrique.</p> <p style="text-align: center;"></p> <p>Assurez-vous que la connexion est établie. Le non-respect de cette consigne peut nuire à une fonction de sécurité importante de l'ensemble du système et entraîner un choc électrique mortel ou un dysfonctionnement du produit</p>
C	Borne d'alimentation 230Vac	<p>La borne d'alimentation se compose d'un câble à 3 pôles sur lequel le câble d'alimentation principal 230Vac doit être câblé comme indiqué sur la figure, la borne doit ensuite être insérée dans sa coque de protection fermée par deux vis.</p> <p style="text-align: center;"></p> <p>Portez une attention particulière aux indications sur la borne des connexions Phase, Neutre et Masse. Une connexion incorrecte peut endommager le produit :</p> <p style="text-align: center;"></p>

3.2.2. CARTE ÉLECTRONIQUE

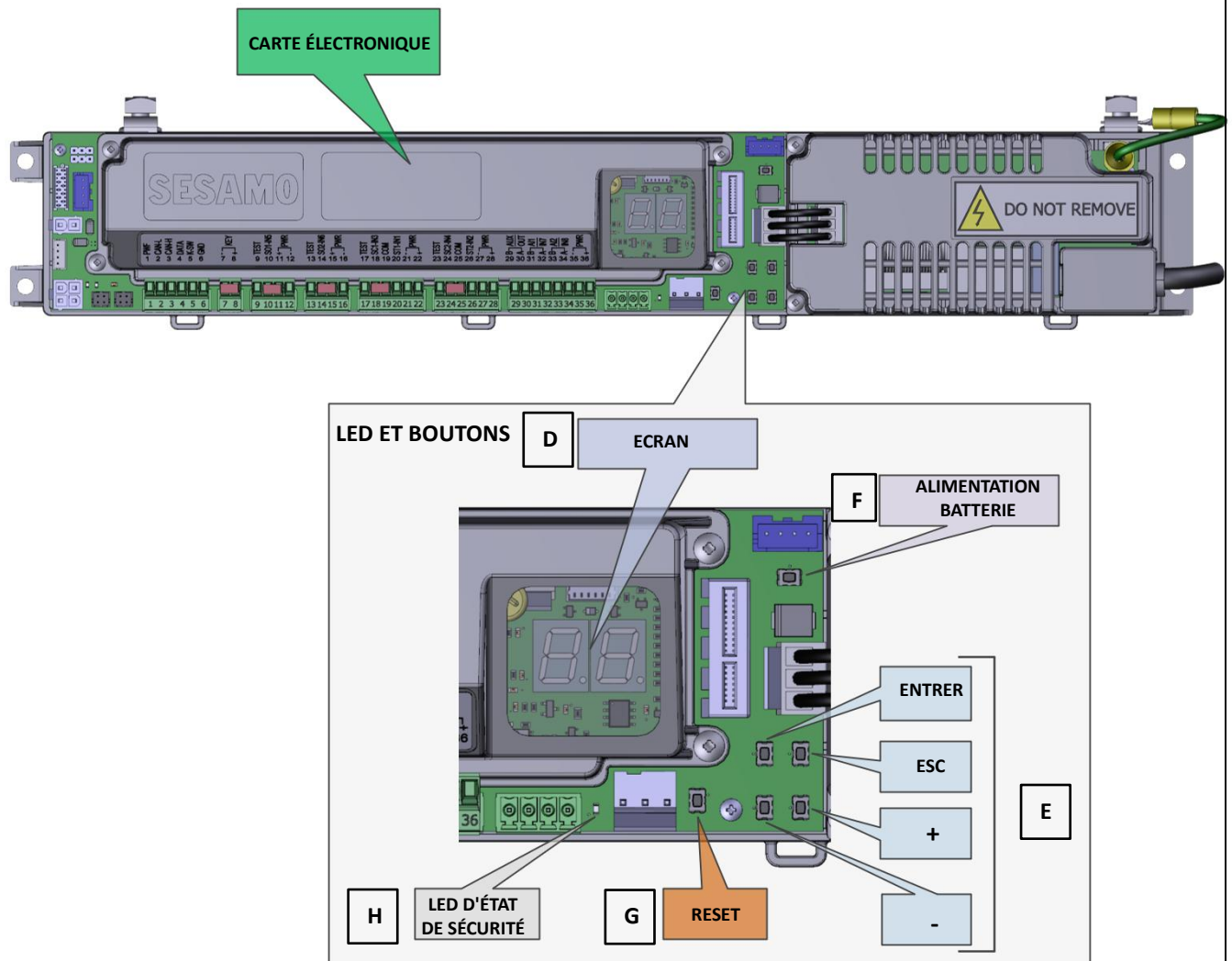

LED et boutons POWERCORE

INDEX	DESCRIPTION	NOTES						
D	Écran	Affichage des informations sur l'état de la porte et gestion de la modification des paramètres.						
Et	Boutons de fonction	Boutons de sélection et d'édition Paramètres. Le bouton ENTER commande une ouverture de la porte.						
F	Batterie sous tension	Bouton utilisé pour allumer l'unité de commande à l'aide des piles si elles sont présentes et correctement connectées.						
G	Bouton RESET	Réinitialisation du panneau de commande et des appareils alimentés. Il permet d'éteindre l'unité de commande si elle n'est alimentée que par des batteries						
H	LED d'état de sécurité	La LED s'allume pour indiquer qu'au moins un des radars de sécurité connectés est engagé ou en erreur de surveillance, elle signale également l'état de test des capteurs : <table border="1" style="width: 100%; border-collapse: collapse;"> <thead> <tr> <th style="width: 50%;">État de l'essai (Ch. 5.3, ID. 47)</th> <th style="width: 50%;">Description</th> </tr> </thead> <tbody> <tr> <td>TEST SAFE OPEN = ON TEST SAFE CLOSE = ON</td> <td>À la fin de la manœuvre d'ouverture, 2 LED clignotent pour indiquer les tests sur SAFE OPEN et SAFE CLOSE ; À la fin de la manœuvre de fermeture, 1 clignotement LED indique le test SAFE OPEN ;</td> </tr> <tr> <td>TEST SAFE OPEN = OFF TEST SAFE CLOSE = ON</td> <td>A la fin de la manœuvre d'ouverture, 1 clignotement LED indique un test sur SAFE CLOSE ; En fin de manœuvre de fermeture, pas de clignotement ;</td> </tr> </tbody> </table>	État de l'essai (Ch. 5.3, ID. 47)	Description	TEST SAFE OPEN = ON TEST SAFE CLOSE = ON	À la fin de la manœuvre d'ouverture, 2 LED clignotent pour indiquer les tests sur SAFE OPEN et SAFE CLOSE ; À la fin de la manœuvre de fermeture, 1 clignotement LED indique le test SAFE OPEN ;	TEST SAFE OPEN = OFF TEST SAFE CLOSE = ON	A la fin de la manœuvre d'ouverture, 1 clignotement LED indique un test sur SAFE CLOSE ; En fin de manœuvre de fermeture, pas de clignotement ;
État de l'essai (Ch. 5.3, ID. 47)	Description							
TEST SAFE OPEN = ON TEST SAFE CLOSE = ON	À la fin de la manœuvre d'ouverture, 2 LED clignotent pour indiquer les tests sur SAFE OPEN et SAFE CLOSE ; À la fin de la manœuvre de fermeture, 1 clignotement LED indique le test SAFE OPEN ;							
TEST SAFE OPEN = OFF TEST SAFE CLOSE = ON	A la fin de la manœuvre d'ouverture, 1 clignotement LED indique un test sur SAFE CLOSE ; En fin de manœuvre de fermeture, pas de clignotement ;							

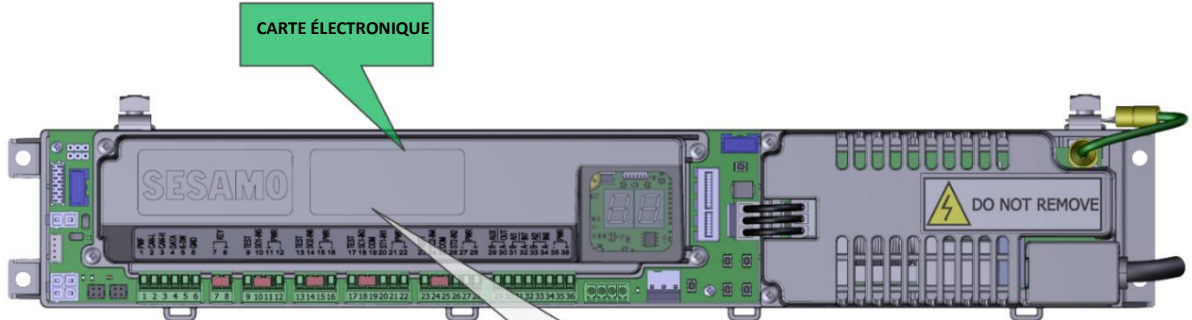

CONNECTEURS

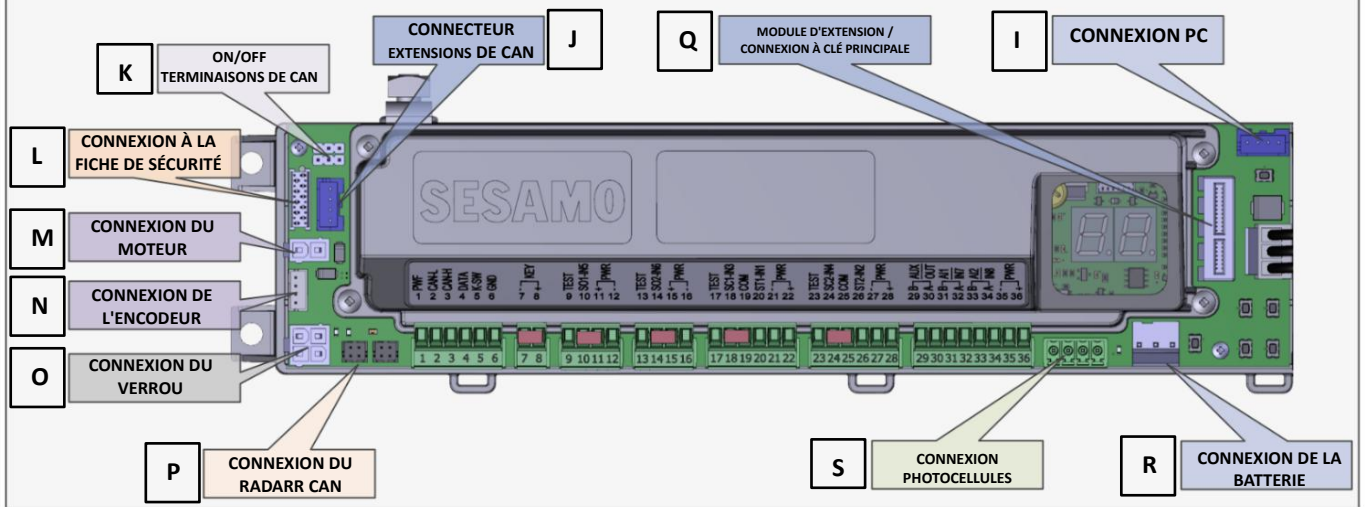

Connecteurs POWERCORE

INDEX	DESCRIPTION	NOTES
Le	Connecteur PC	Réservé à l'usage interne Sesamo.
J	Connecteur d'expansion CAN	Prédisposition aux expansions via CAN.
K	Terminaisons ON/OFF	Cavaliers de terminaison pour les extensions de communication CAN ou le module ER140.
L	Connexion par carte de sécurité	Connecteur d'interface avec carte de gestion de la sécurité ER140.
M	Connecteur de moteur	-
N	Connexion de l'encodeur	-
Ou	Connecteur du verrou	-
P	Connexion du capteur CAN	Disposition pour le raccordement du capteur de sécurité sur CAN
Q	Connecteur du module d'extension	Connexion au module d'extension (par exemple IOpen) ou MainKey pour la reprogrammation sur le terrain
R	Connecteur de batterie	Connexion de batteries au plomb ou NiMH
S	Connecteur Photocellules	-

4. CONNEXIONS DU MODULE DE COMMANDE POWERCORE





**AVERTISSEMENT
D'ÉLECTROCUTION**

RISQUE

Appareils individuels pour toutes les phases de fonctionnement :



Liste de l'équipement nécessaire:

	Taille : 0.8
	-

4.1. PÉRIPHÉRIQUES À CONNEXION RAPIDE

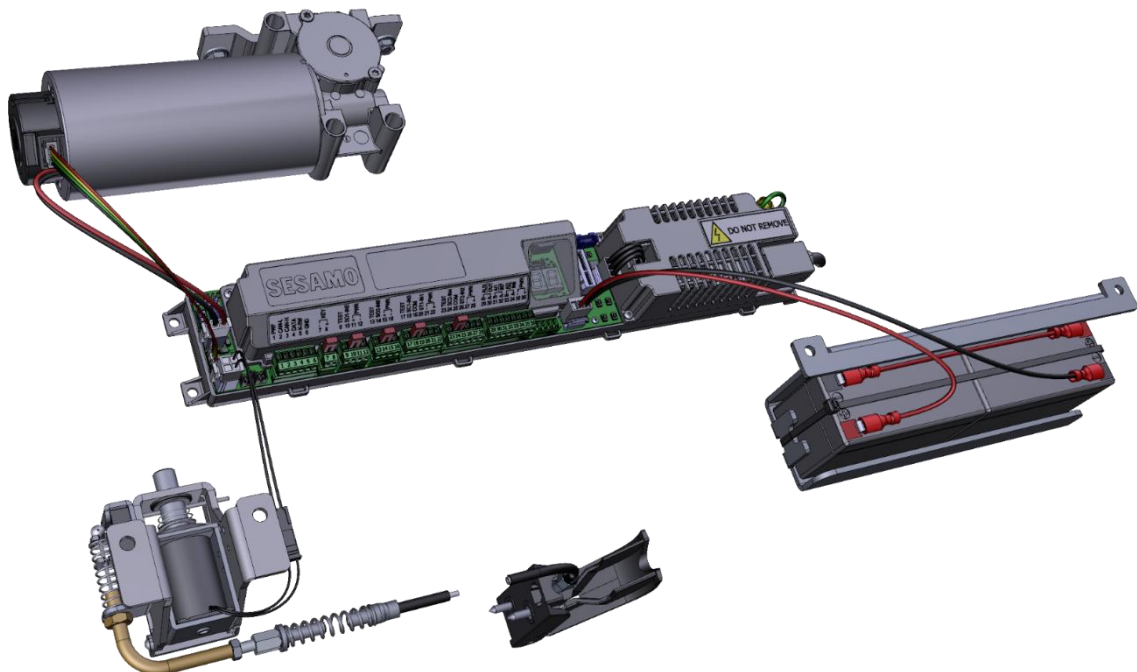

La connexion ou la déconnexion de tout appareil doit se faire avec le
CENTRALE ÉLECTRIQUE DÉCONNECTÉE

4.1.1. BRANCHEMENT MOTEUR ET ENCODER

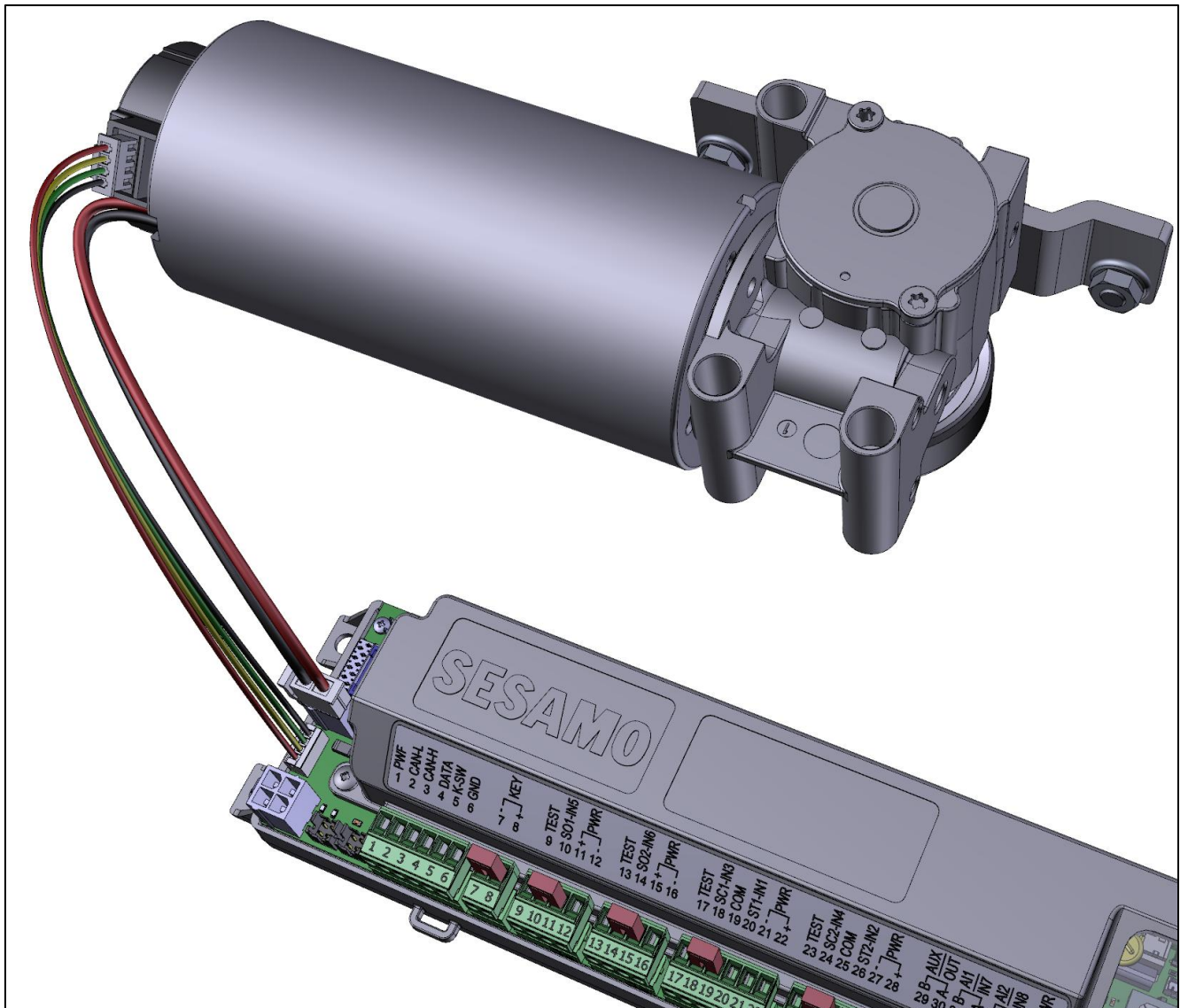
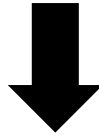
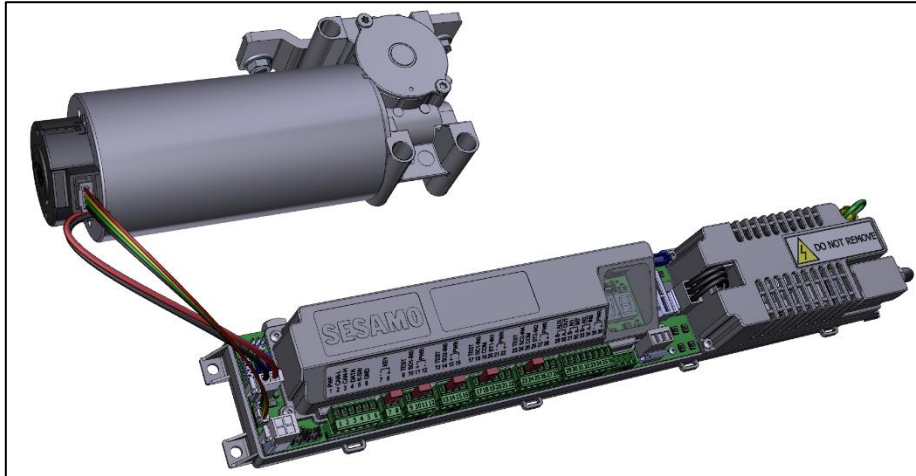

4.1.2. BRANCHEMENT VERROU

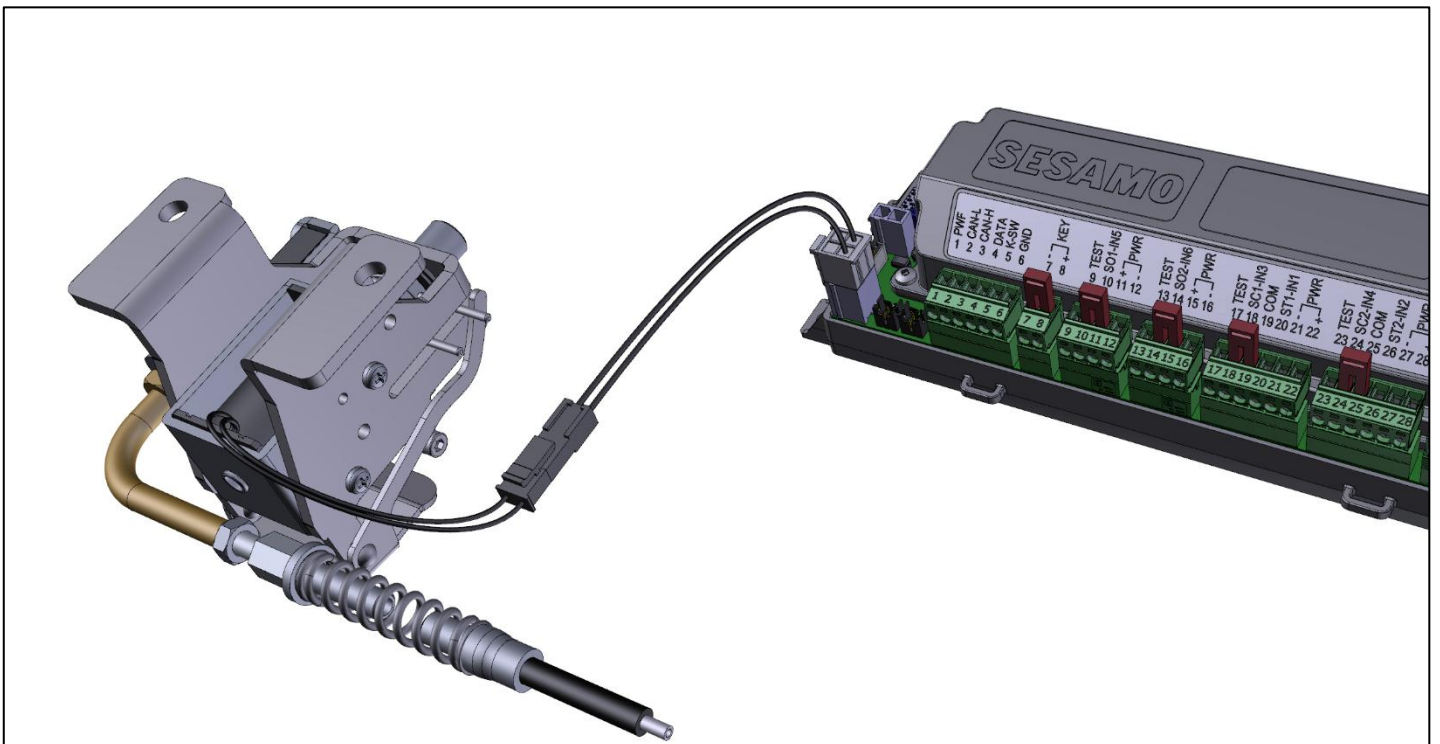
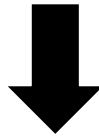
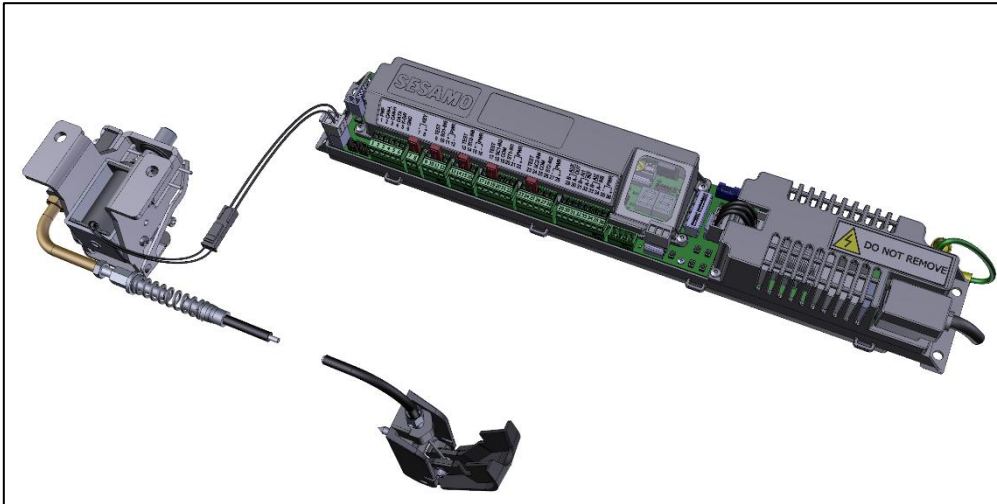

4.1.3. BRANCHEMENT BATTERIES AU PLOMBE

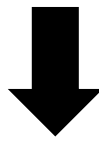
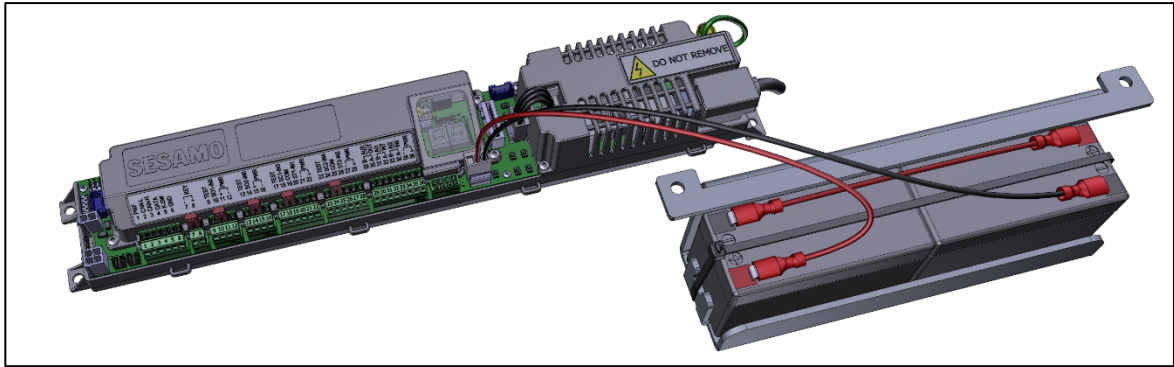

4.1.4. BRANCHEMENT BATTERIES NiMH

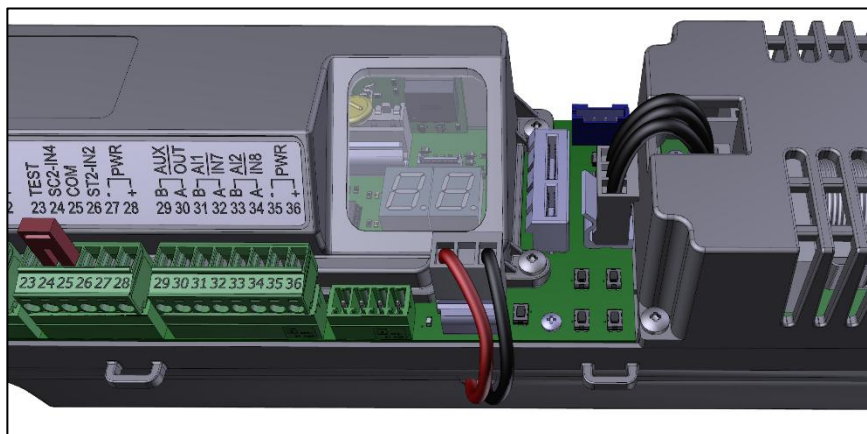
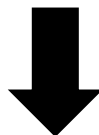
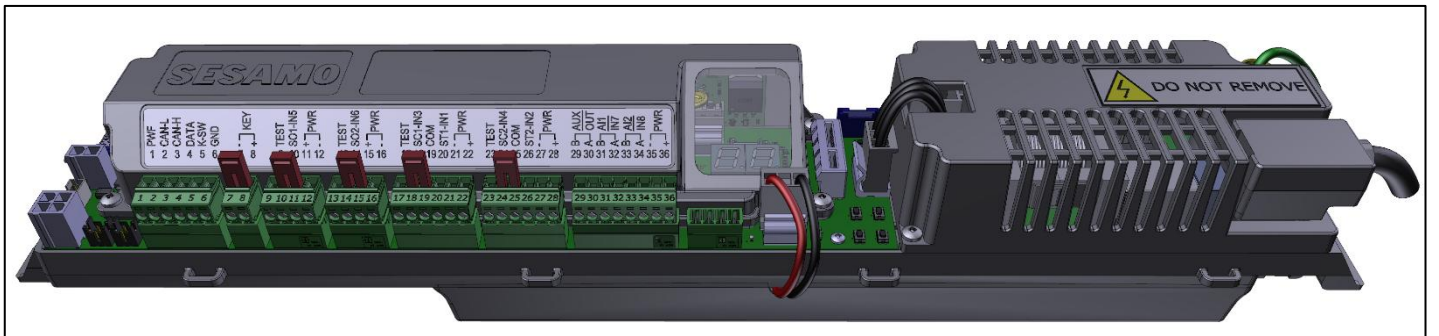
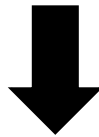
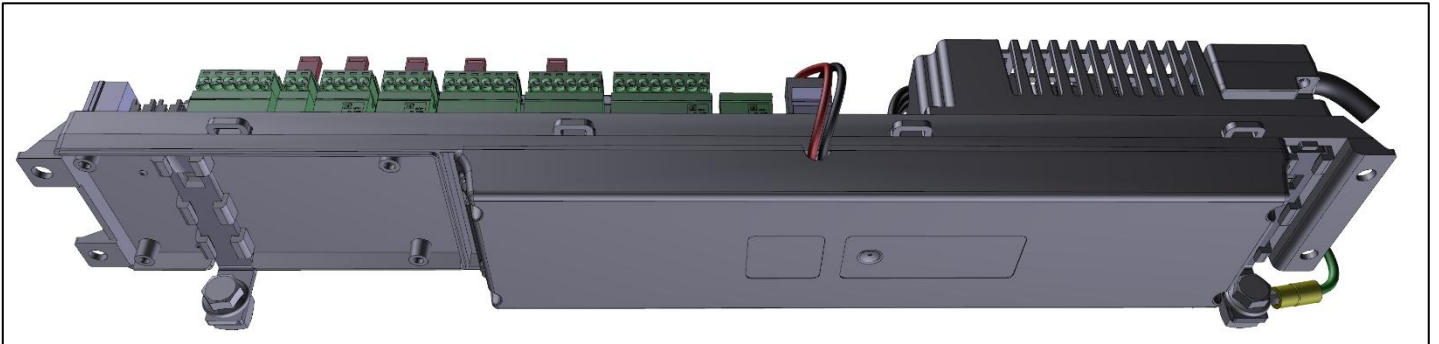
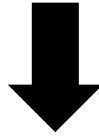
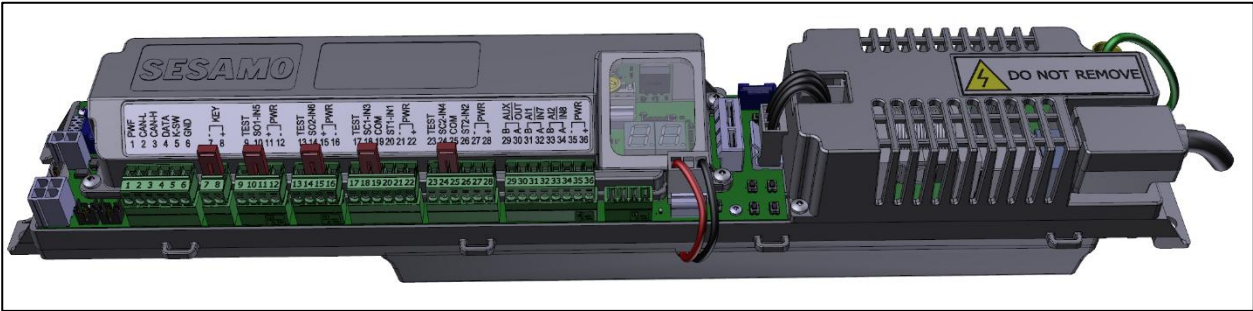

4.2. BORNIEERS

Image d'entrée complète avec champs de détection des radars, configuration complète :

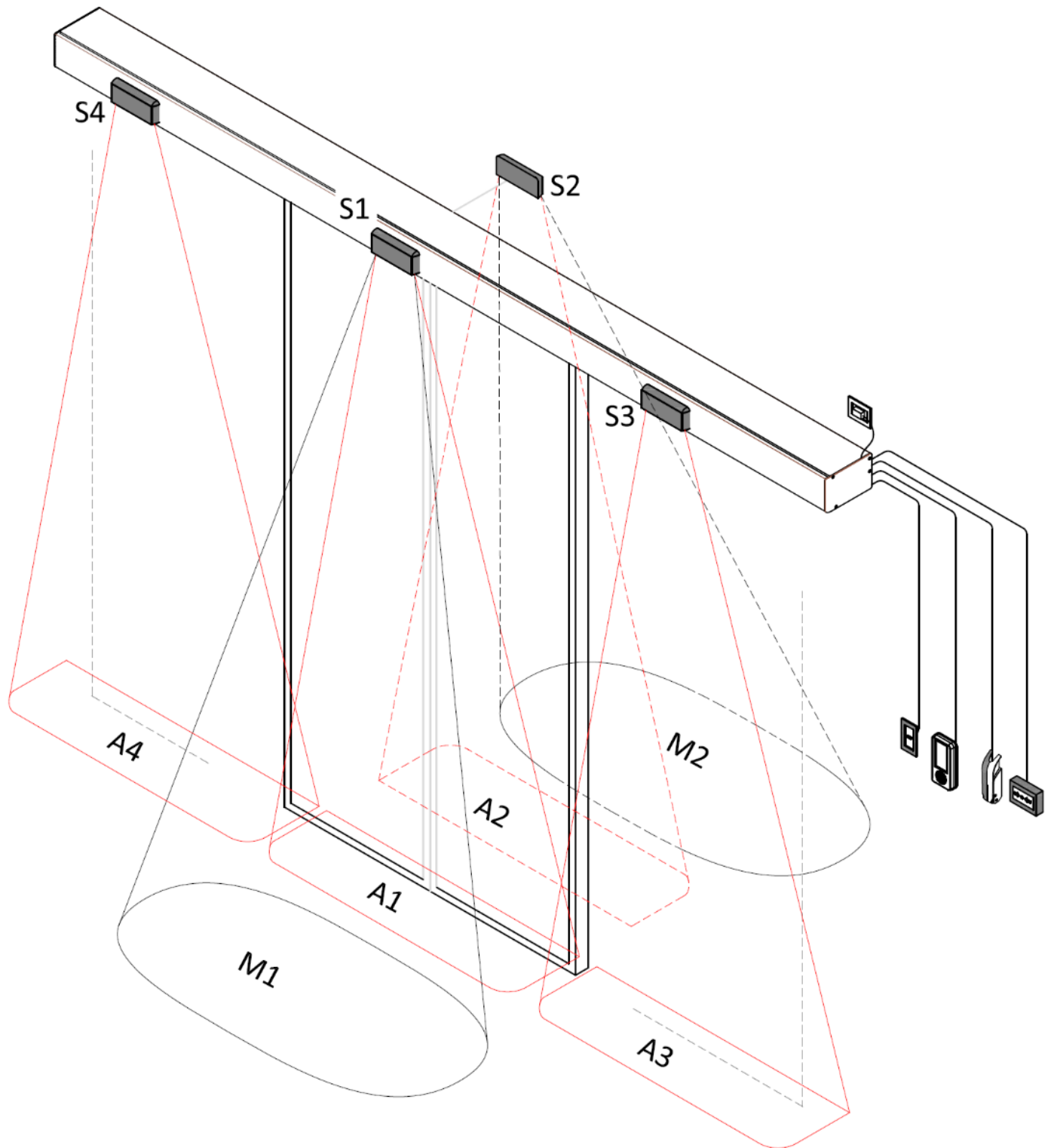

Connectez tous les composants de l'entrée automatique avec des câbles électriques de section appropriée, en respectant les indications du tableau suivant :

Carte de contrôle des borniers







IMAGE	N.	REF.	FAIRE DÉFAUT	DESCRIPTION	NOTES
J10 	1	PWF	(+)	Alimentation positive (*)	Sélecteur PWF Digidor/Icon RotoK3/RotoK5
	2	CAN-L		Communication CAN	
	3	CAN-H		Communication CAN	
	4	DATE		Communication série à un fil	Sélecteur de données Digidoor/Icon
	5	K-SW		Sélecteur logique	Sélecteur rotatif RotoK3/RotoK5
	J22	6	GND	(-)	Alimentation négative.
	7	CLÉ-	NC	CLÉ , commande de serrure Fonctionnement de nuit/verrouillage.	
	8	CLÉ +			
J11 	9	TEST		Contrôle du circuit d'essai des capteurs de sécurité dans l'ouverture S3/S4.	Contact NPN avec courant maximum 50mA
	10	SO1 – IN5	NC	SAFE OPEN 1 , capteur de sécurité sur le côté droit l'ouverture A3	Voir l'image au début du chapitre – Capteur S3
	11	PWR+	(+)	Alimentation positive (*)	Pour capteur de sécurité sur l'ouverture latérale droite.
	12	PWR-	(-)	Alimentation négative	
J13 	13	TEST		Circuit d'essai négatif des capteurs de sécurité dans l'ouverture S3/S4.	Contact NPN avec courant maximum 50mA
	14	SO2 – IN6	NC	SAFE OPEN 2 , capteur de sécurité sur le côté gauche de l'ouverture de la zone A4	Voir l'image au début du chapitre – Capteur S4
	15	PWR+	(+)	Alimentation positive (*)	Pour capteur de sécurité sur l'ouverture latérale gauche
	16	PWR-	(-)	Alimentation négative	
J12 	17	TEST		Commande du circuit d'essai des capteurs de sécurité enfermeture interne et externe S1/S2	Contact NPN avec courant maximum 50mA
	18	SC1 À IN3	NC	SAFE CLOSE 1 , capteur de sécurité dans la zone de fermeture externe A2	Voir l'image au début du chapitre – Capteur S2
	19	COM		Signal commun pour input: 18, 20	
	20	ST1 – IN1	NON	START 1 , commande d'ouverture latérale externe.	Voir l'image au début du chapitre – Capteur M2
	21	PWR-	(-)	Alimentation négative	Pour capteur de commande d'ouverture et de fermeture externe ;
	22	PWR+	(+)	Alimentation positive (*)	

IMAGE	N.	REF.	FAIRE DÉFAUT	DESCRIPTION	NOTES
 <p>J14</p>	23	TEST		Commande du circuit d'essai des capteurs de sécurité en fermeture interne et externe S1/S2	Contact NPN avec courant maximum 50mA
	24	SC2 – IN4	NC	SAFE CLOSE 2 , capteur de sécurité dans la zone de fermeture interne A1	Voir l'image au début du chapitre – Capteur S1
	25	COM		Signal commun input : 25, 27	
	26	ST1 – IN2	NON	START 2 , commande d'ouverture à l'intérieur.	Voir l'image au début du chapitre – Capteur M1
	27	PWR-	(-)	Alimentation négative	Pour le capteur de commande d'ouverture et la sécurité de la fermeture externe.
	28	PWR+	(+)	Alimentation positive (*)	
 <p>J21</p>	29	SORTIE AUXILIAIRE (B)		Relais opto-isolé de sortie auxiliaire	Voir le chapitre 4.3.6 pour des exemples de connexion
	30	SORTIE AUXILIAIRE (A)			
	31	A11 – IN7 (B)		Entrée auxiliaire 1 opto-isolée	Voir le chapitre 4.3.7 pour des exemples de connexion
	32	A11 – IN7 (A)			
	33	A12 – IN8 (B)		Entrée auxiliaire 2 opto-isolée	
	34	A12 – DANS 8 (A)			
	35	PWR-	(-)	Alimentation négative	Pour les accessoires
	36	PWR+	(+)	Alimentation positive (*)	

(*) Tension d'alimentation 12Vdc courant maximum pouvant être fourni par l'unité de contrôle 500mA.



Respectez les connexions dans le tableau, respectez les polarités si nécessaire, ne connectez pas les utilisateurs avec des absorptions supérieures aux limites du tableau. Retirez les fils de liaison entre toutes les pinces utilisées. Sinon, une fonction de sécurité importante peut être compromise et le mouvement automatique des vantaux pourrait causer de graves dommages aux biens ou aux personnes avec un risque de blessure mortelle. Si l'analyse de risque montre la nécessité de protéger la zone A3/A4 par des barrières physiques, alors les cavaliers entre 10/11 et 14/15 ne doivent pas être retirés car les capteurs S3/S4 ne peuvent pas être installés.



L'utilisation de capteurs S3/S4 peut compromettre l'exigence réglementaire concernant le temps d'ouverture maximal autorisé pour 80 % de l'espace de passage utile

4.3. SCHÉMAS DE CONNEXION DES RADARS ET DES PÉRIPHÉRIQUES

4.3.1. RADAR

Détection avec des capteurs à double technologie en entrée et en sortie. Les capteurs suivants peuvent être utilisés :

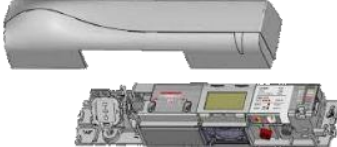
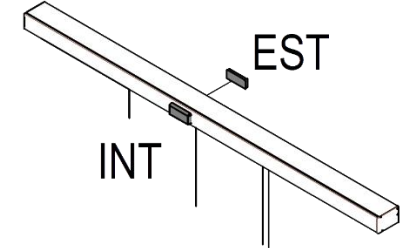
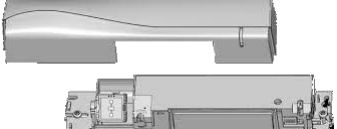
<p>IXIO DT1 – Code PF11.64 (CAPTEUR INTERNE – S1) (CAPTEUR EXTERNE – S2)</p>		
<p>VIO DT1 / 2 – Réf. PF11.63 (CAPTEUR INTERNE – S1) (CAPTEUR EXTERNE – S2)</p>		



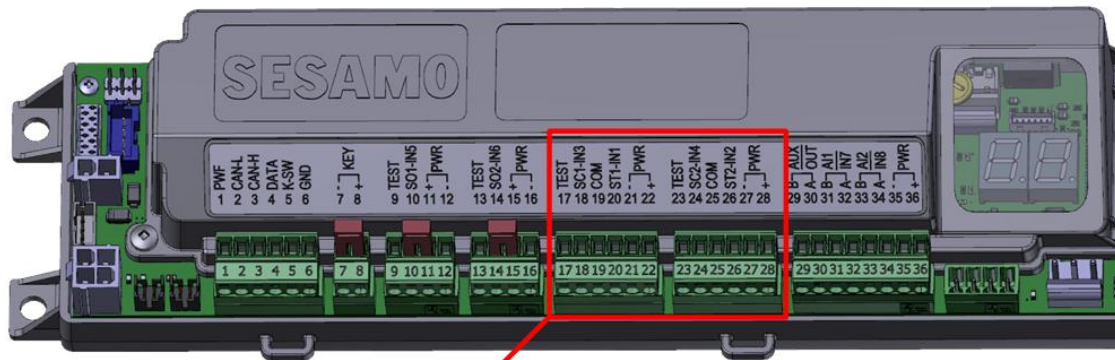





Cablaggio sensori prodotti fino al 2025

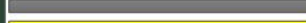

Câblage radars
fournis jusqu'à
2026









CAPTEUR EXTERNE



-  Blu - Blue
-  Rosa - Pink
-  Grigio - Grey
-  Giallo - Yellow
-  Bianco - White
-  Marrone - Brown
-  Verde - Green
-  Rosso - Red

CAPTEUR INTERNE



-  Blu - Blue
-  Rosa - Pink
-  Grigio - Grey
-  Giallo - Yellow
-  Bianco - White
-  Marrone - Brown
-  Verde - Green
-  Rosso - Red

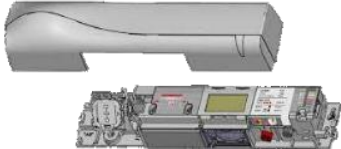
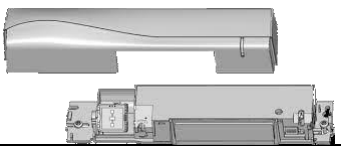

Retirez les fils de démarrage sur les connecteurs avant de connecter les fils des radars

<p>IXIO DT1 – Cod. PF11.64 (SENSORE INTERNO – S1) (SENSORE ESTERNO – S2)</p>	
<p>VIO DT1 / 2 – Cod. PF11.63 (SENSORE INTERNO – S1) (SENSORE ESTERNO – S2)</p>	

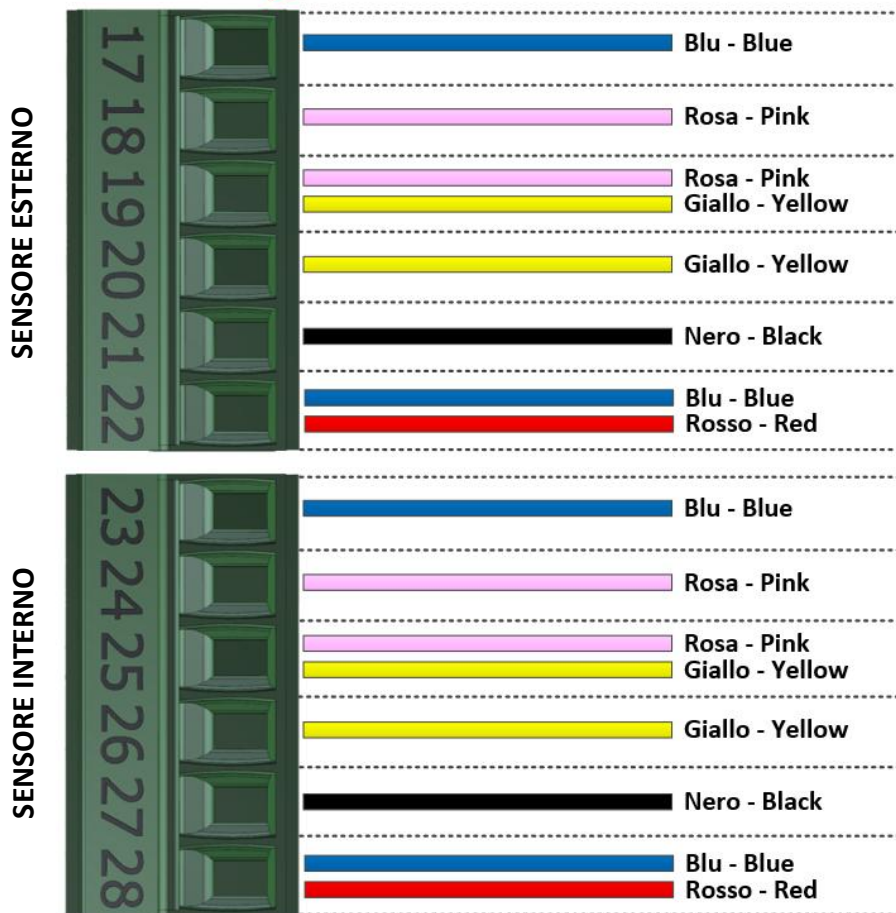
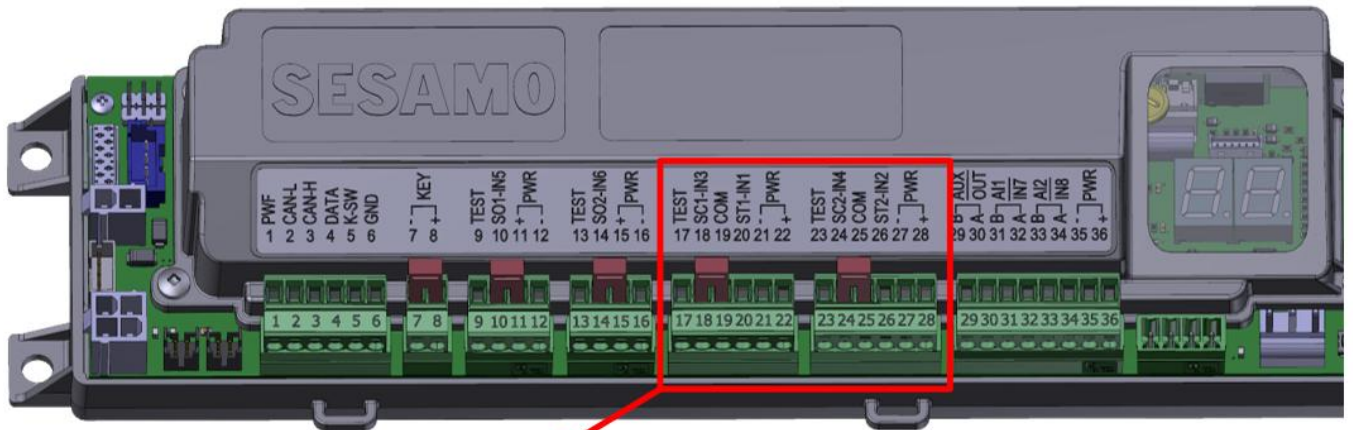
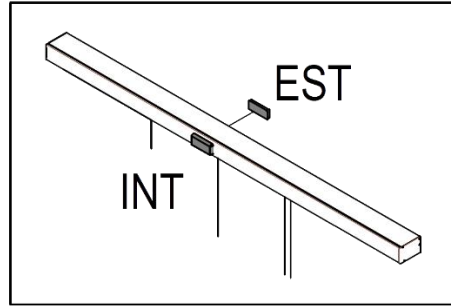

Câblage radars fournis après 2025



Retirez les fils de démarrage des connecteurs avant de connecter les fils capteurs

Axis T – Code PF11.58
 (CAPTEUR INTERNE – S1)
 (CAPTEUR EXTERNE – S2)

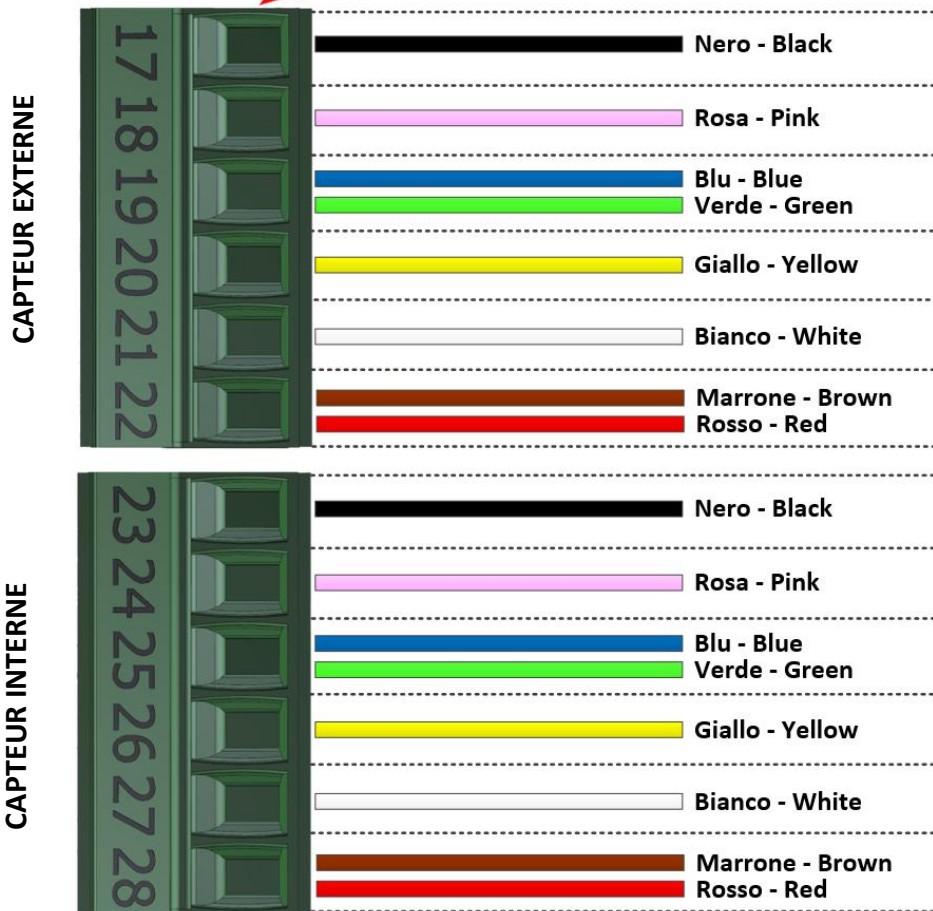
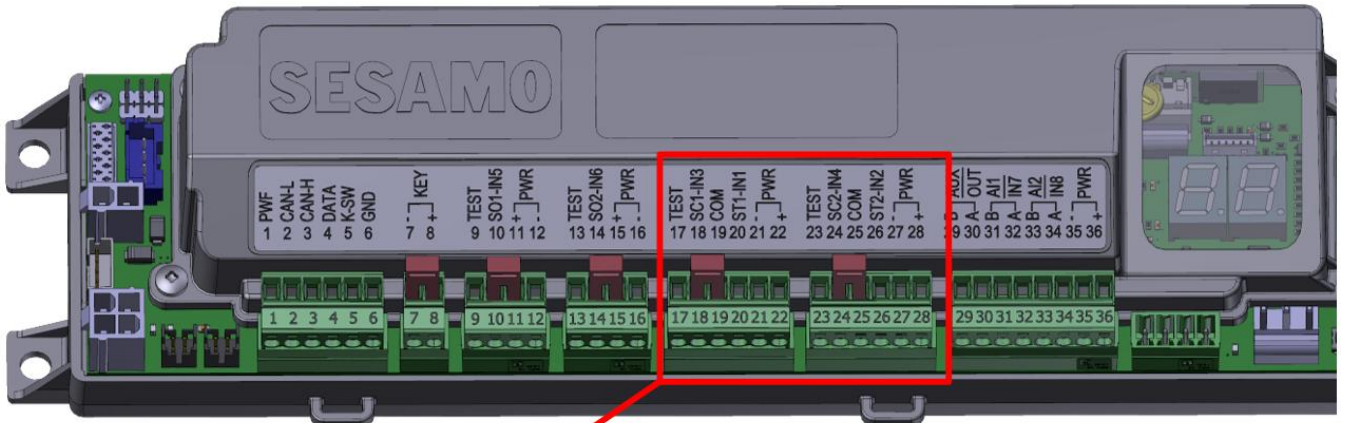
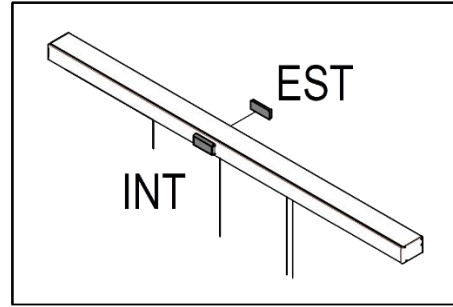

Retirez les fils de démarrage sur les connecteurs avant de connecter les fils des radars

Détection avec deux capteurs infrarouges en sortie. Les capteurs suivants peuvent être utilisés :

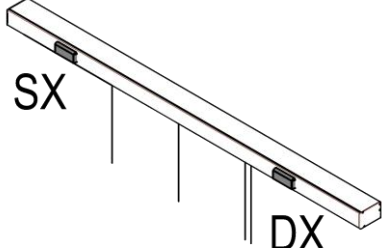
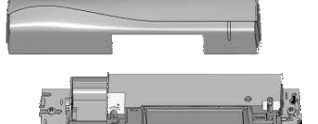
<p>IXIO ST – Réf. PF11.70 (CAPTEUR SX – S4) (CAPTEUR DX – S3)</p>		
<p>VIO ST – Code PF11.81 (CAPTEUR SX – S4) (CAPTEUR DX – S3)</p>		

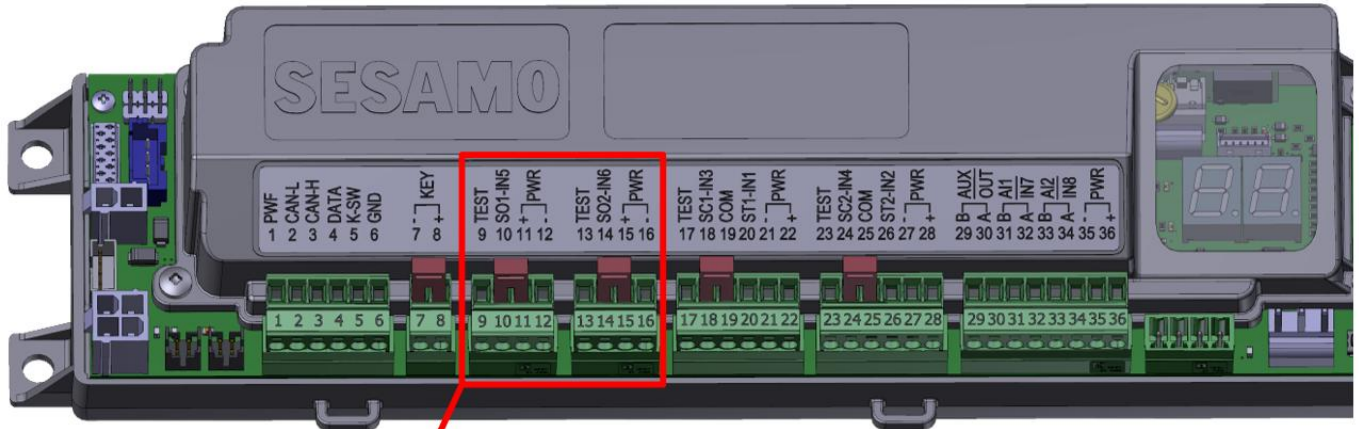

Câblage radars fournis jusqu'à 2025



Remarque : L'utilisation des capteurs S3/S4 doit être confirmée par l'analyse de risque. La fonctionnalité des entrées Safe Open est définie par le paramètre 35 Chapitre 5.3.

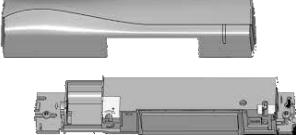

Retirez les fils de démarrage sur les connecteurs avant de connecter les fils des radars

<p>IXIO ST – Cod. PF11.70 (SENSORE SX – S4) (SENSORE DX – S3)</p>	
<p>VIO ST – Cod. PF11.81 (SENSORE SX – S4) (SENSORE DX – S3)</p>	

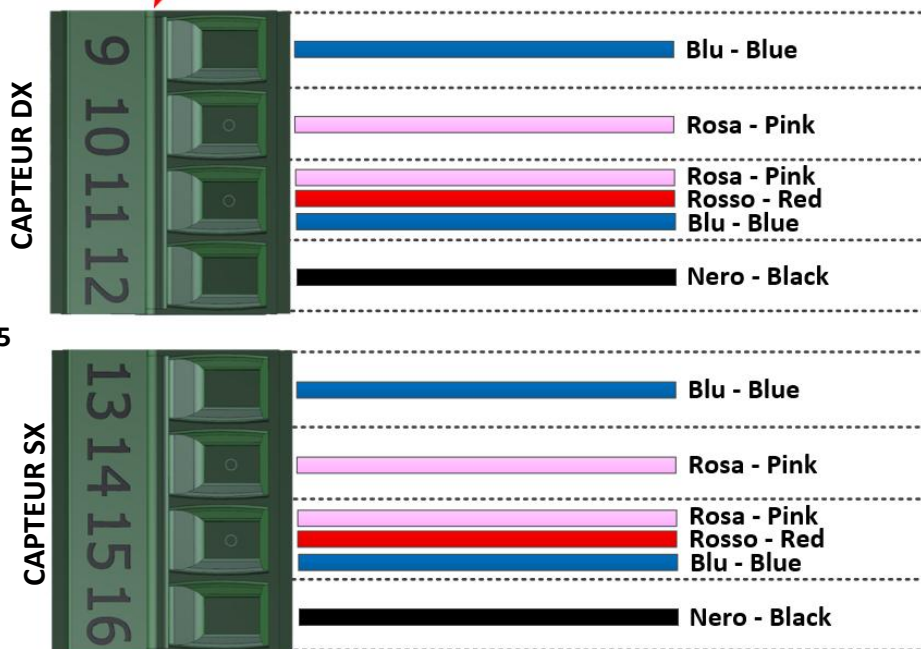
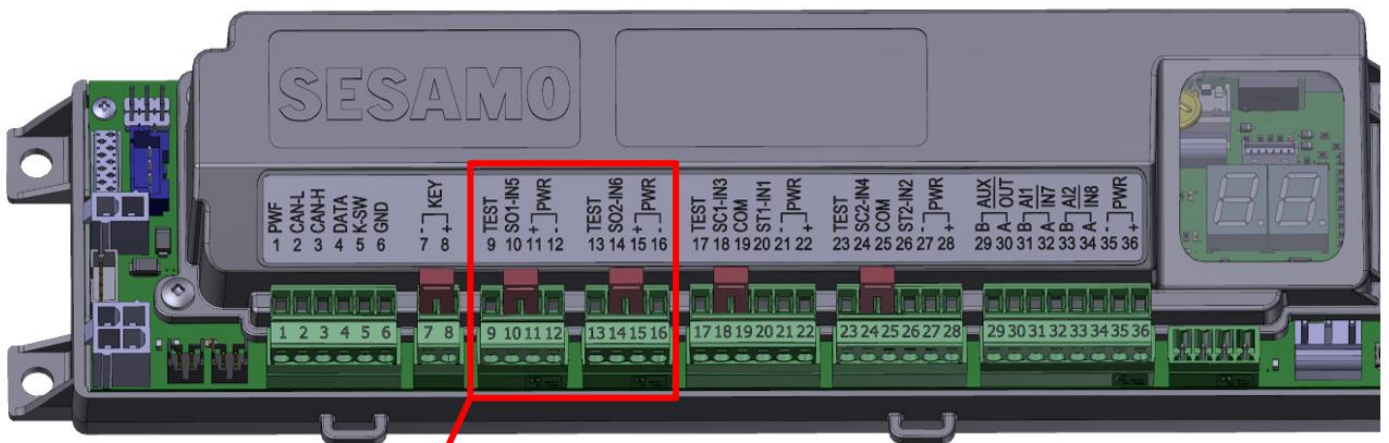
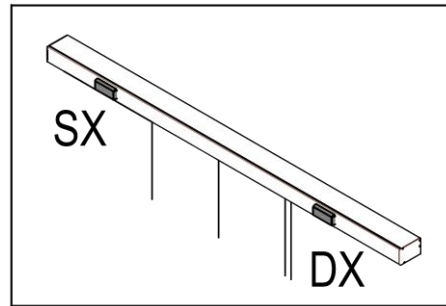

Câblage radars fournis après 2025



Retirez les fils de démarrage des connecteurs avant de connecter les fils capteurs



N.B.: L'utilisation des capteurs S3/S4 doit être confirmée par l'analyse des risques. La fonctionnalité des entrées Safe Open est définie par le paramètre 35, chapitre 5.3.

4.3.2. Schéma de connexion DIGIDOR

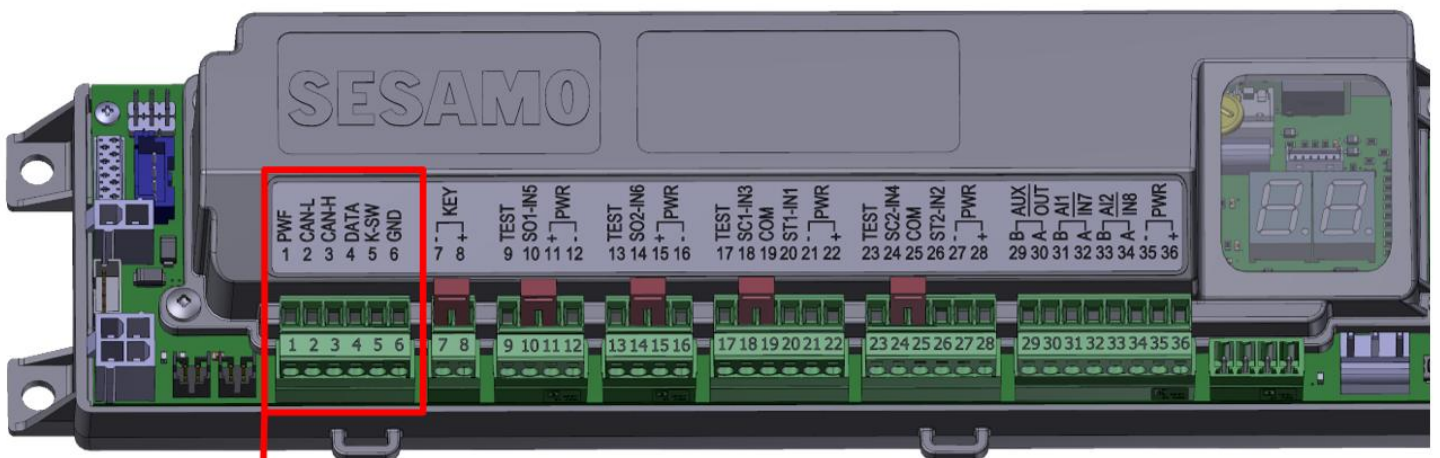
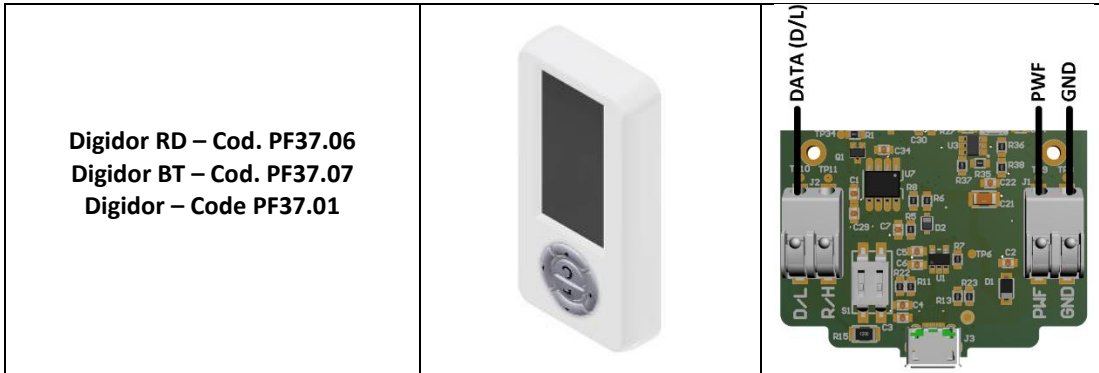

4.3.3. Schéma de connexion ICON

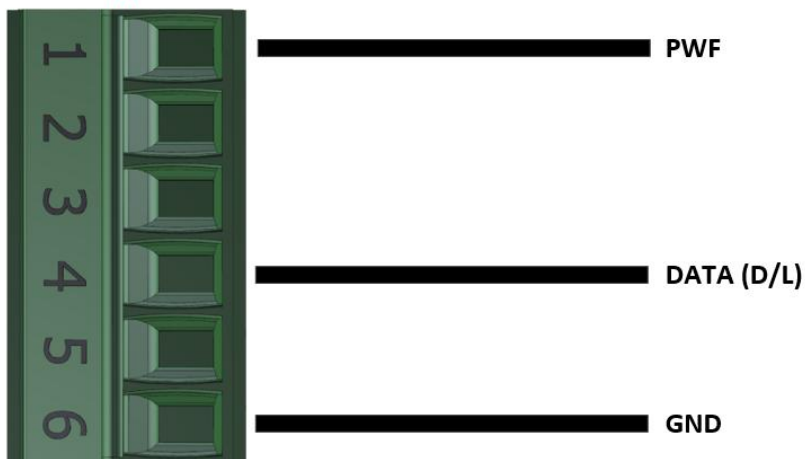
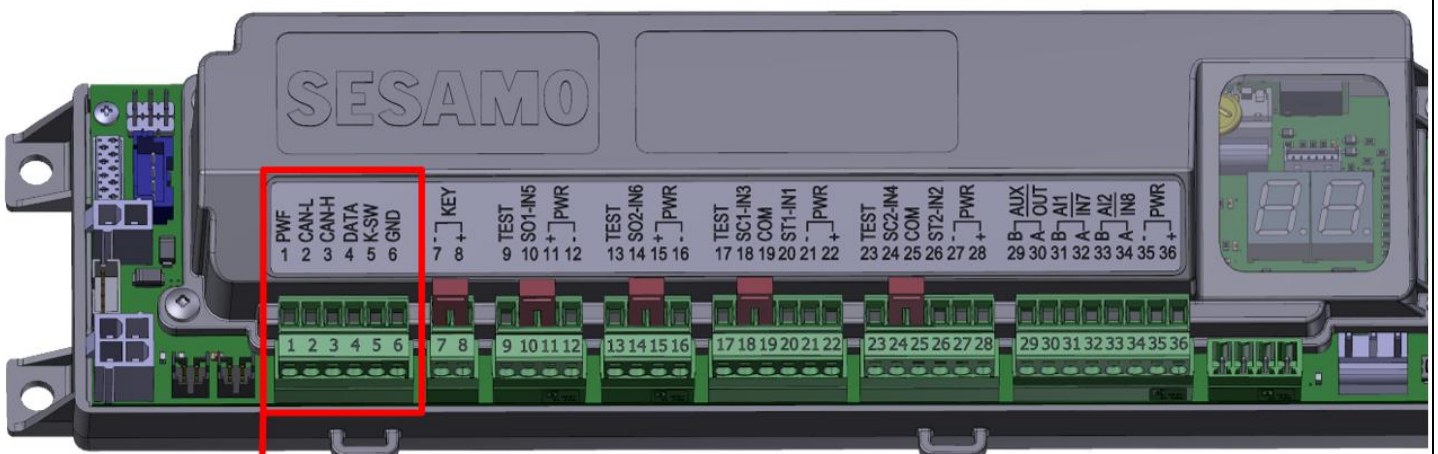

4.3.4. Schéma de connexion RotoK3/RotoK5

RotoK5 - Cod. PF37.05	
RotoK3 - Réf. PF37.03	
RotoM5 - Cod. PF37.08	

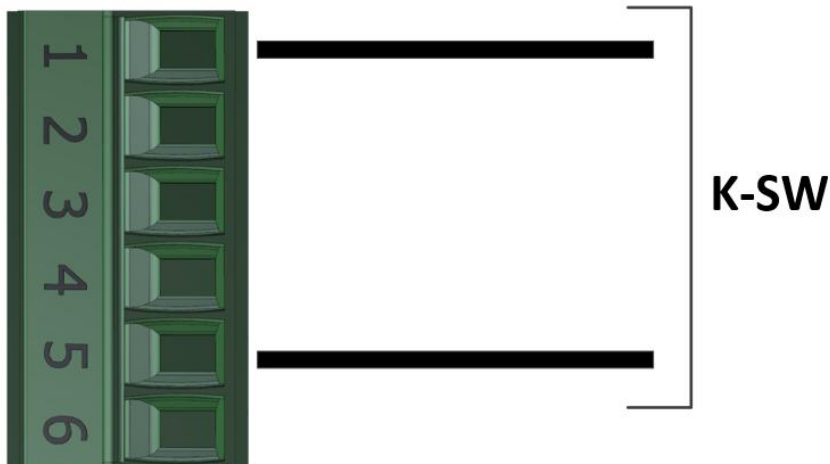
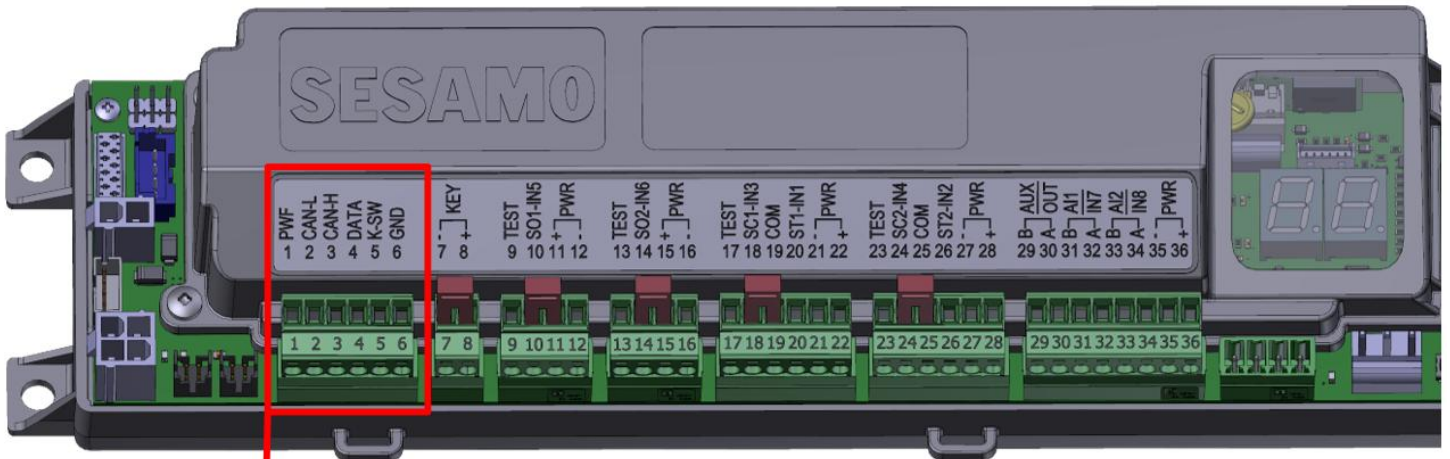

Aucune polarité n'est requise pour le branchement du sélecteur rotatif

4.3.5. Schéma de connexion du contact de clé externe (EN OPTION) :

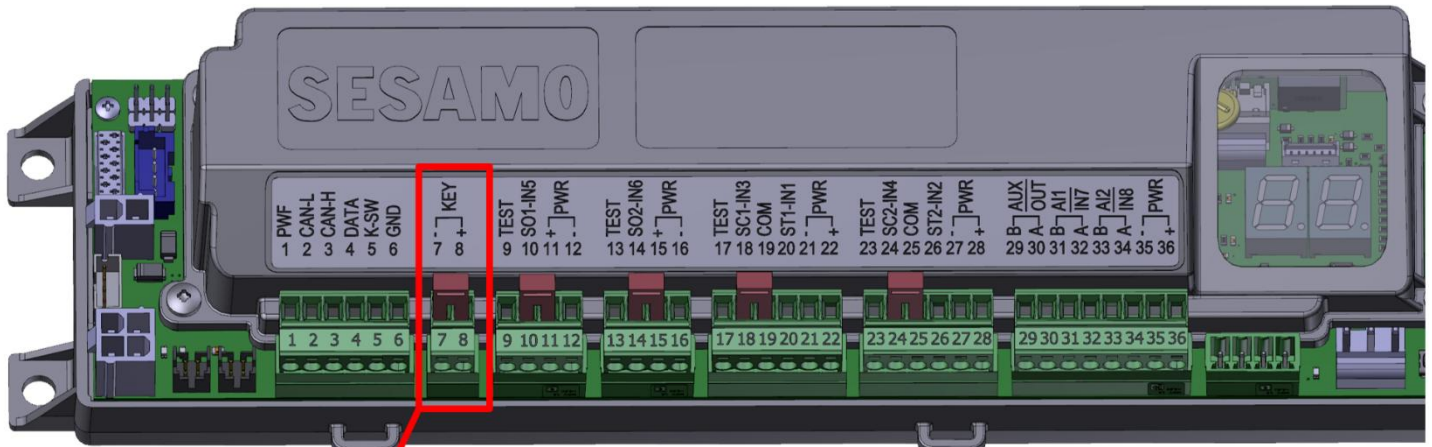

Retirez le cavalier sur le connecteur avant de connecter les fils

Le contact peut être défini comme Bistable (par défaut) ou Monostable, voir Paramètre 32.

Il est possible de définir si l'activation de ce contact provoque ou non l'ouverture de la porte, voir Paramètre 32.

S'il n'est pas utilisé, laissez le cavalier entre les broches 7-8.

Ce contact est prioritaire sur la sélection de verrou sur le sélecteur ICON ou Digidor.

La désactivation de ce contact (Contact ouvert s'il est configuré en NC) entraîne la fermeture de la porte en mode « nuit », dans cet état :

- Les capteurs de commande sont inhibés (il est possible de définir un délai d'inhibition afin de garantir la sortie, voir paramètre 48).
- Le VERROU, s'il est présent, est activé.
- Une coupure de courant ou une décharge des piles n'entraîne pas l'ouverture des portes, même si elles sont réglées avec le paramètre 33).
- La seule possibilité d'ouvrir les portes avec le contact KEY désactivé est via une entrée configurée comme Ouverture d'urgence.

4.3.6. Connexions AUX-OUT

Sortie auxiliaire optoisolée (30VDC - 100mA), configurable comme signalisation et polarité, voir Paramètres 17 et 29.
Dans le cas où la charge dépasse les limites ci-dessus, une carte de relais externe (PF11.52) doit être utilisée

Connexion de relais externe :

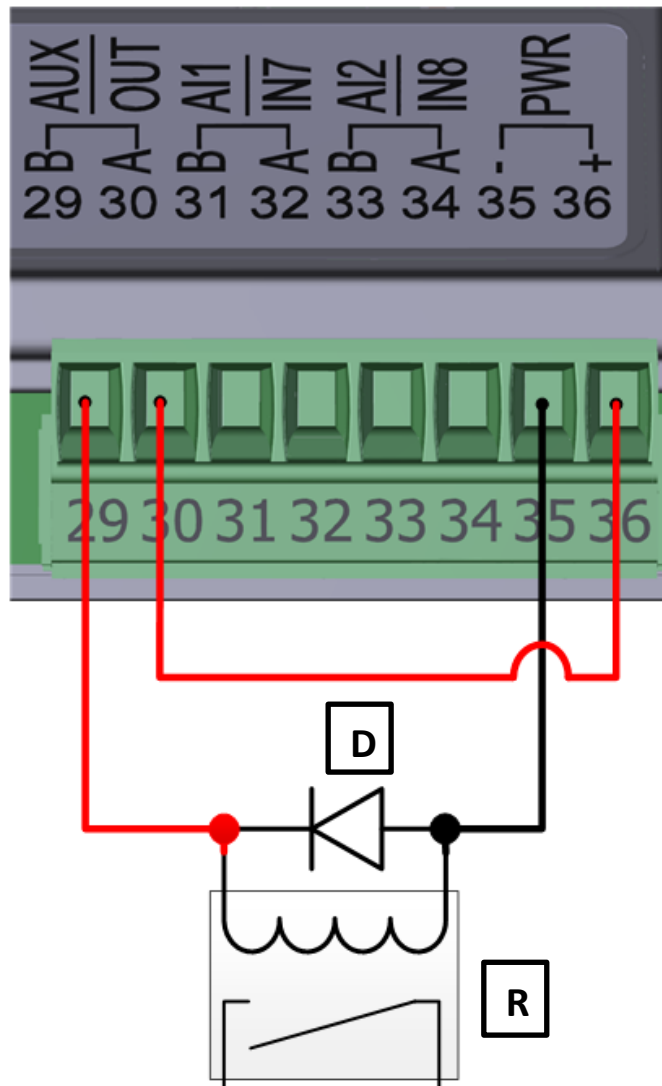

R = Relais avec bobine 12Vdc – 100mA MAX - D = Diode de protection ;



AVERTISSEMENT : en cas d'utilisation avec des relais (ou d'autres bobines), il est obligatoire d'insérer la diode de protection dans la polarité indiquée sur la figure.

4.3.7. Connexions AUX-IN

Entrées optoisolées configurables en termes de fonctionnalité et de polarité, voir Paramètres 15-16-26-27

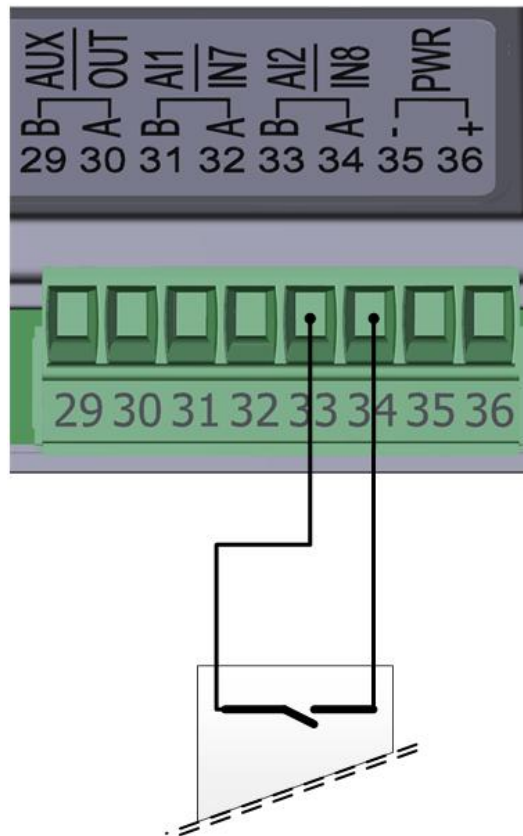
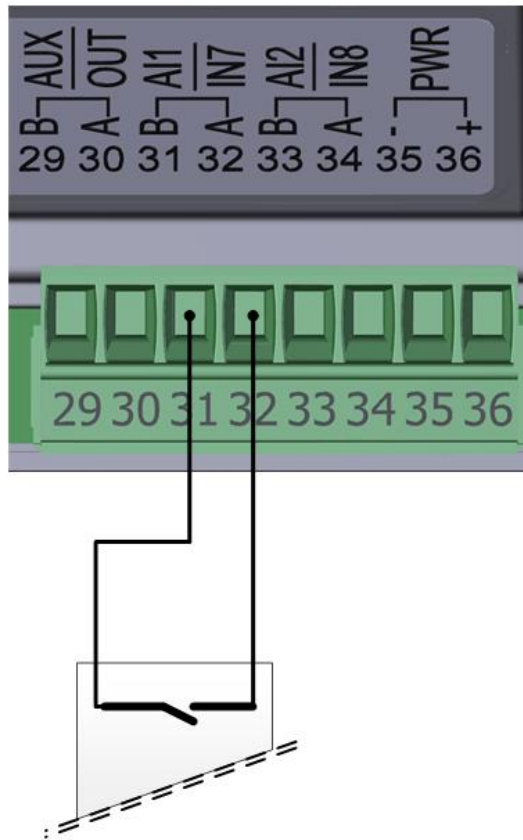

5. INTERFACE UTILISATEUR

L'affichage et la modification éventuelle des paramètres du panneau de commande ainsi que l'envoi de certaines commandes opérationnelles (Acquisition des paramètres de la porte, Réglage par défaut, etc.) peuvent avoir lieu :

- Via l'interface utilisateur Display + Keys directement sur le tableau.
- Via le sélecteur logique Digidor installé sur la porte.
- Via l'application connectée au sélecteur Digidor-BT installé sur la porte.
- Via le sélecteur Digidor connecté via USB au sélecteur ICON installé sur la porte.

5.1. Touches d'affichage et de fonction

L'interaction avec le panneau de commande s'effectue via un écran LED à 7 segments à deux chiffres et 4 touches de fonction :

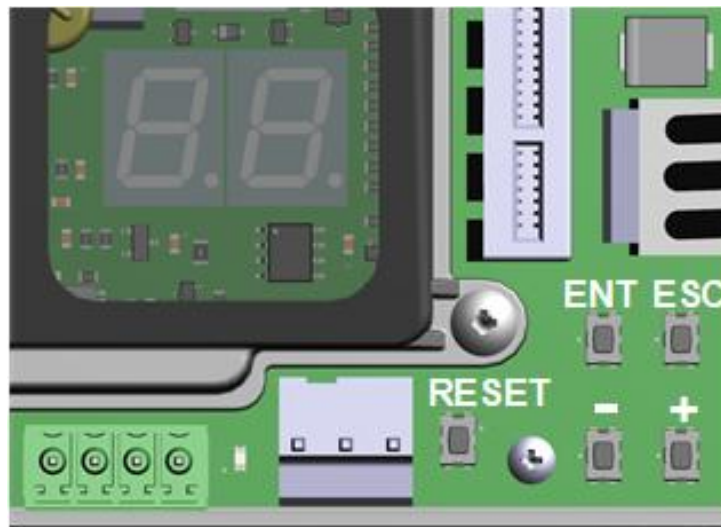

- Les touches **+** et **-** permettent de naviguer dans le menu et de modifier les paramètres ; en appuyant dessus en permanence, ils avancent rapidement dans les paramètres et leur valeur.
- La touche **ENT (ENTER)** permet d'entrer dans les différents menus des paramètres à configurer et de confirmer les modifications ;
- La touche **ESC** est utilisée pour revenir en arrière sans apporter de modifications au paramètre sélectionné, lorsque vous quittez le menu principal avec la touche ESC, toutes les modifications apportées sont enregistrées. Lors de l'enregistrement sur les deux chiffres de l'affichage, il y a une rotation dans le sens des aiguilles d'une montre des segments pendant quelques secondes ;

Naviguez dans le menu :

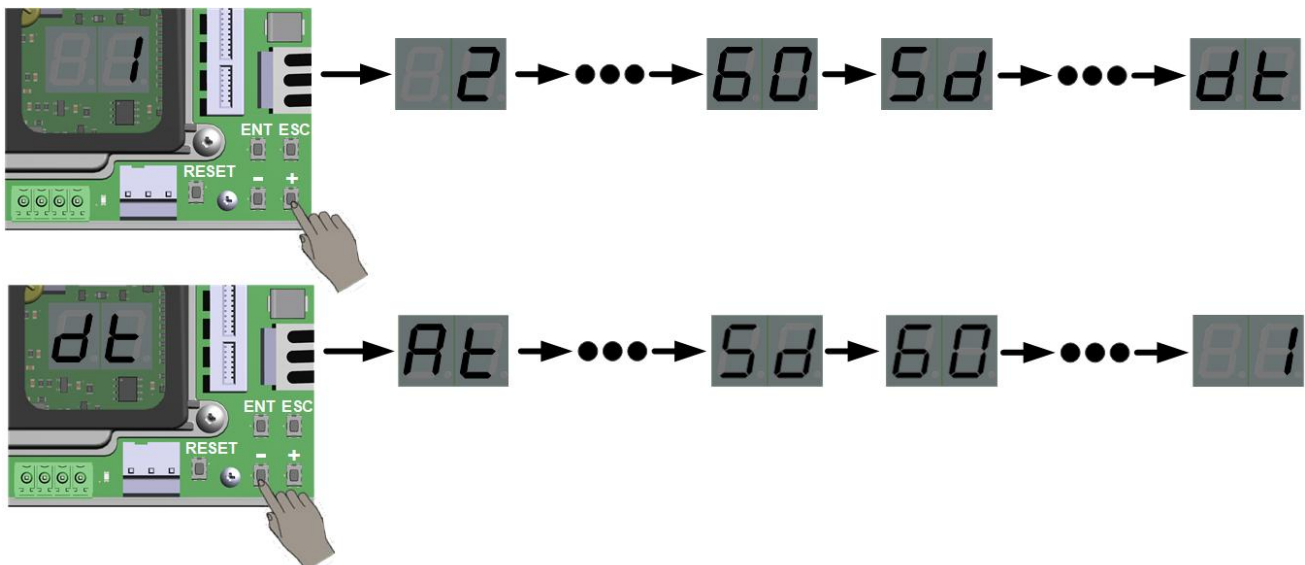

Exemple de changement du paramètre 2 :

Sélectionnez le paramètre à modifier

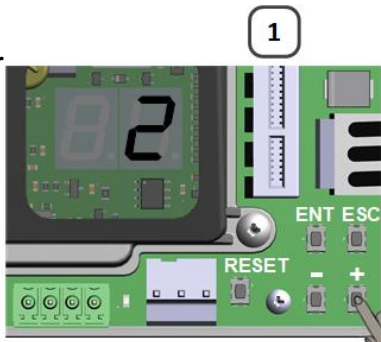

Appuyez sur ENTER pour entrer dans le menu

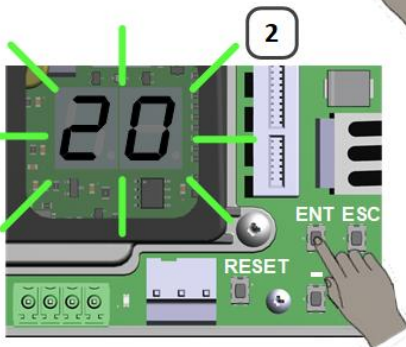

Modification valeur

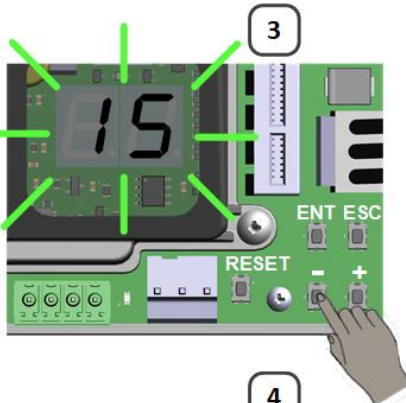

Appuyez sur ENTER pour confirmation

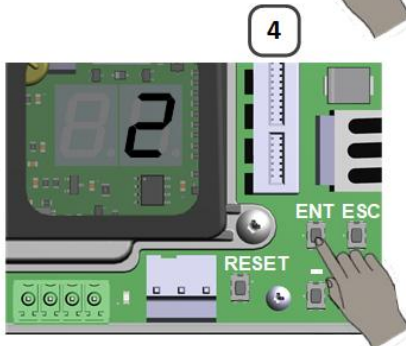

Presser ESC pour ENREGISTRER les changements

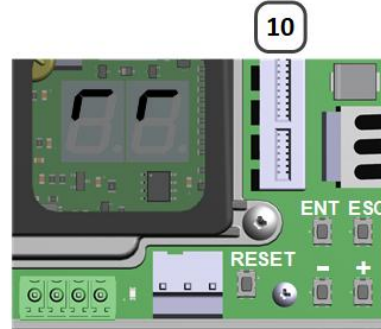
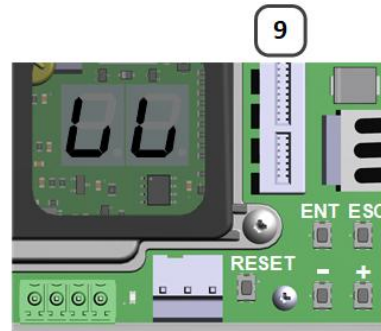
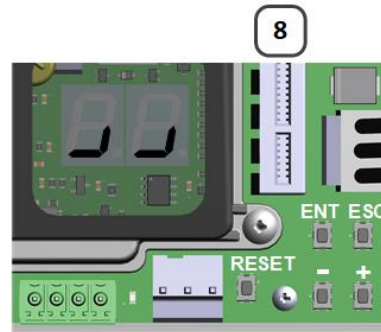
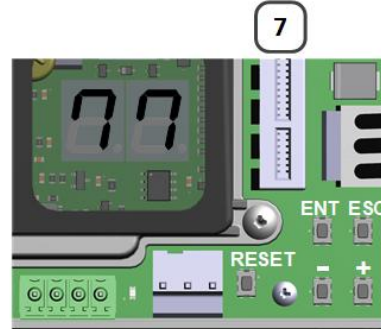
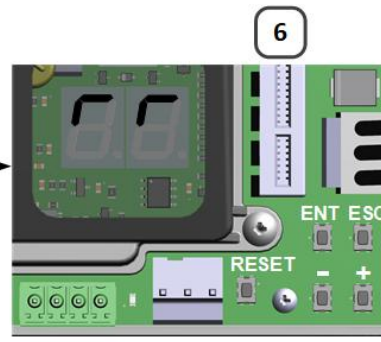
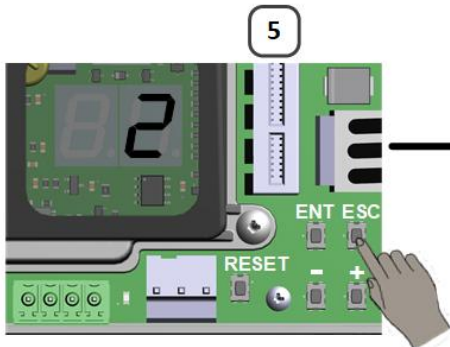

Les affichages tournent dans le sens des aiguilles d'une montre lors de l'enregistrement

5.2. Digidor

Pour plus d'informations sur l'utilisation du Digidor, veuillez-vous référer au manuel d'utilisation spécifique.

RÉGLAGE DES PARAMÈTRES



Dans le menu « Réglage des paramètres », vous trouverez la liste complète de tous les paramètres de fonctionnement de la porte.

Il existe trois types de réglage, de type **A - B - C** :

Réglage A

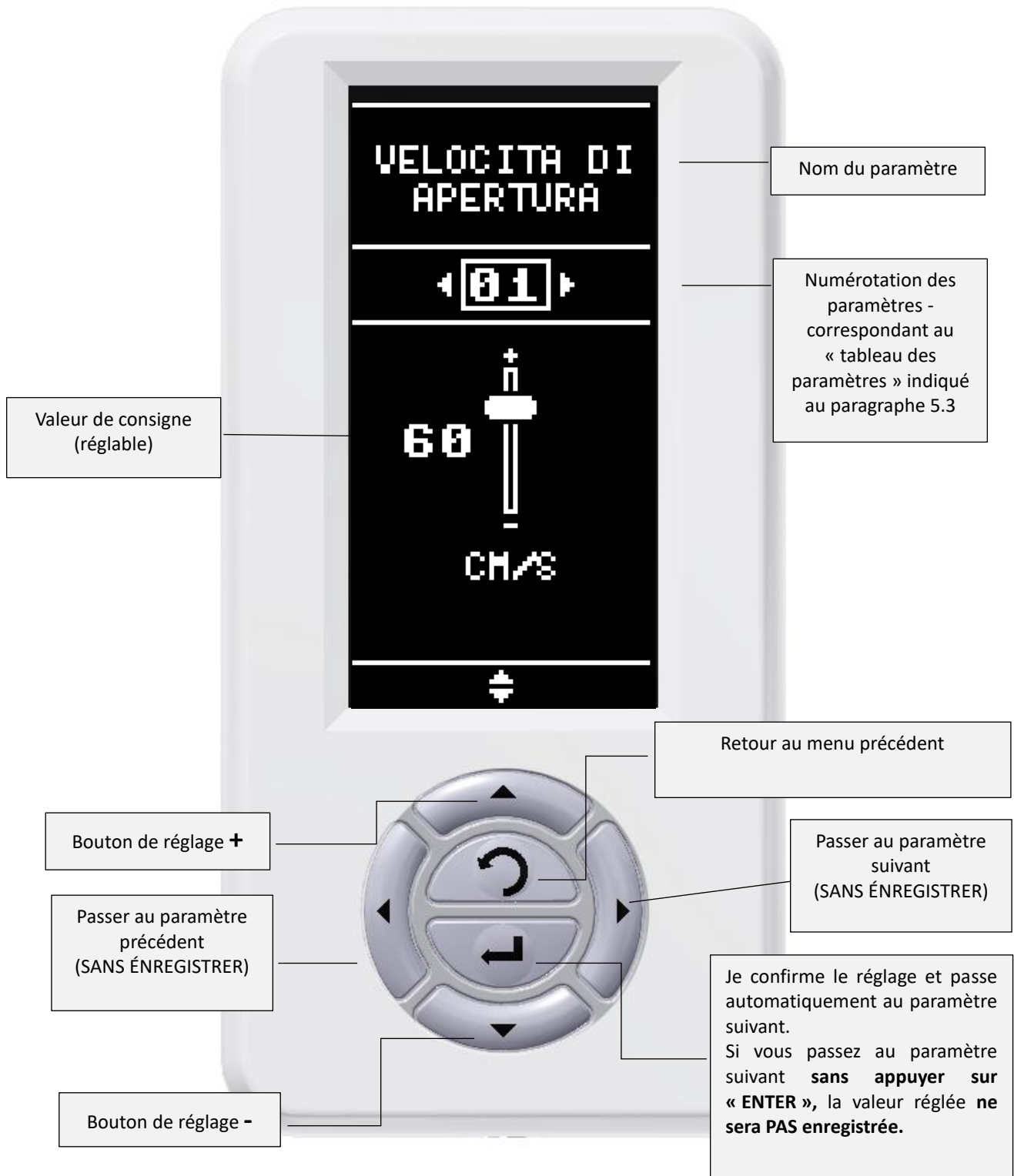

Réglage B

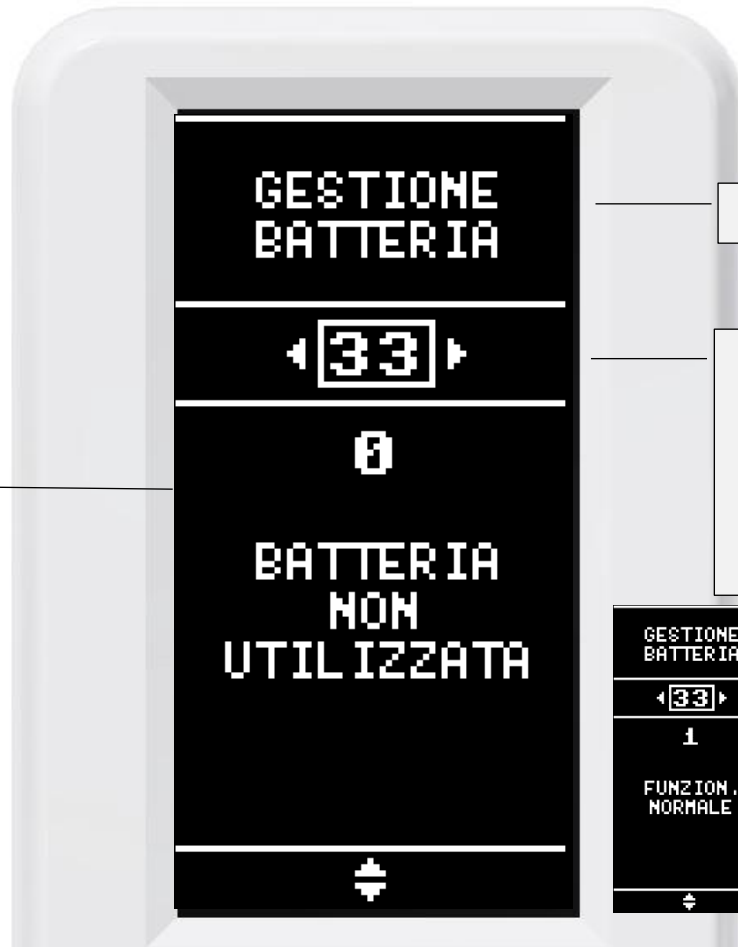

Nom du paramètre

Numérotation des paramètres - correspondant au « tableau des paramètres » indiqué dans le manuel d'automatisation

Caractéristiques disponibles

GESTIONE BATTERIA	GESTIONE BATTERIA	GESTIONE BATTERIA
33	33	33
1	2	3
FUNZION. NORMALE	FUNZION. ANTIPANICO	SICUREZZA CON CONTROLLO CARICA

Faites défiler les fonctionnalités disponibles

Passer au paramètre précédent (SANS ENREGISTRER)

Bouton de réglage -

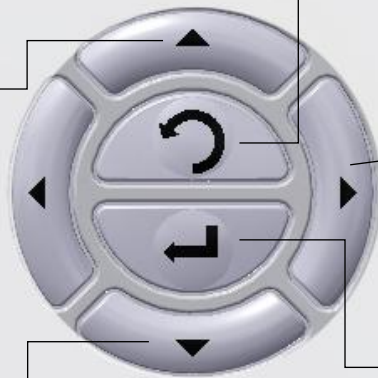

Retour au menu précédent

Passer au paramètre suivant (SANS ENREGISTRER)

Je confirme le réglage et passe automatiquement au paramètre suivant.
Si vous passez au paramètre suivant **sans appuyer sur « ENTER »**, la valeur réglée **ne sera PAS enregistrée.**

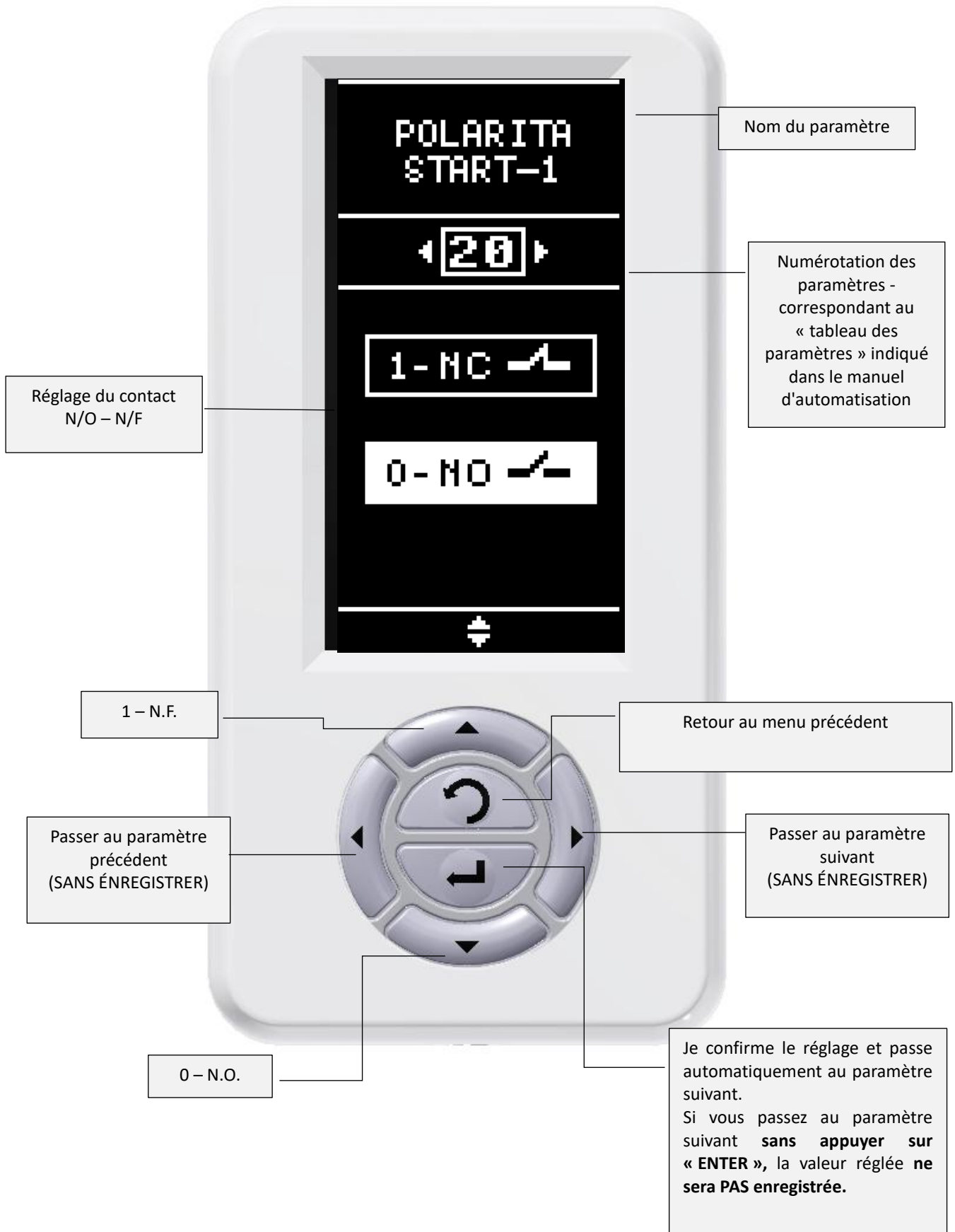
Réglage C

5.3. Paramètres

Vous pouvez modifier la valeur des réglages et des paramètres de fonctionnement à l'aide de l'une des méthodes mentionnées au début du paragraphe 5.

Le tableau suivant présente les paramètres et le code relatif (ID). La valeur d'usine par défaut est indiquée dans la colonne « Par défaut ».

⚠ DANGER : le réglage des paramètres est essentiel pour des raisons de sécurité ; assurez-vous d'avoir les compétences nécessaires pour les exécuter correctement, sinon la fonctionnalité et/ou les dispositifs de sécurité peuvent être compromis et le mouvement automatique des vantaux peut causer de graves dommages aux biens ou aux personnes avec un risque de blessure mortelle.

TABLEAU 1 – PARAMÈTRES DE CONFIGURATION

ID	Description	Réglémentation	Faire défaut
01	Vitesse d'ouverture	20 – 70 Vitesse d'ouverture en cm/sec. Pas de réglage 5cm/sec.	60
02	Vitesse de fermeture	10 – 40 Vitesse de fermeture en cm/sec. Pas de réglage 5cm/sec.	20
03	Temps d'attente	0 – 64 Temps de séjour dans l'état des portes ouvertes. Étape de réglage 1 0 – 60 Réglage en secondes 61 1 minute 62 2 minutes 63 3 minutes 64 4 minutes	0
04	Ouverture anti-écrasement	1 – 9 Sensibilité de détection d'écrasement lors de l'ouverture (1 sensibilité maximale, 9 sensibilité minimale)	9
05	Fermeture anti-écrasement	1 – 9 Sensibilité de détection d'écrasement lors de la fermeture (1 sensibilité maximale, 9 sensibilité minimale)	5
06	Pourcentage partiel	30 – 90 Pourcentage d'ouverture logique partielle par rapport au total	50
07	Vitesse d'approche	3-10 Vitesse en cm/sec dans la phase finale du mouvement, pas de réglage 1cm/sec.	5
08	Accélérations	10 – 30 Réglage de la rampe d'accélération. Étape de réglage 1 (10 accélération minimum, 30 accélération maximale)	24
09	Décélérations	5 – 20 Réglage de la rampe de décélération. Étape de réglage 1 (5 Décélération minimale, 20 Décélération maximale).	16
10	Approcher	4 – 40 Longueur de la phase d'approche en cm. Modification de l'étape de réglage de 1 cm des deux valeurs (ouverture égale à 1/2 de la fermeture)	20
11	Limite d'ouverture	0 – 50 Pourcentage de limitation d'ouverture par rapport à la course totale du vantail détectée pendant le fonctionnement LP. Pas de réglage 1%.	2
12	Force de maintien des portes fermées	0 – 9 Force de poussée avec le moteur pour maintenir les portes fermées. Étape de réglage 1, 0 Handicapé 1–9 Activé (1 force minimale, 9 force maximale)	0
13	Type de verrou	0 Non utilisé 1 Normal – Fail Secure 2 Inverse – Fail Safe 3 Bistable 4 Normale – Fail Secure Double (2 en parallèle) 5 Inverse – Fail Secure Safe (2 en parallèle) 6 Frein électromagnétique sur moteur ou poulie – Fail Safe 24VDC 7 Bistable + Frein électromagnétique 8 MagLock sur chariot – Fail Safe 24VDC 9 Bistable + MagLock	1
14	Logique de serrure de porte avec verrou électrique ou moteur	0 Verrouillage 1 Verrouillage actif de sortie uniquement 2 Verrouillage actif en automatique 3 Sortie active uniquement et verrouillage automatique Si aucune serrure électrique n'est sélectionnée, le verrouillage de la porte s'effectue avec le moteur	1

ID	Description	Réglémentation	Faire défaut
	Configuration IN7 (entrée auxiliaire 1)	0 Ouverture d'urgence 1 Verrouillage principal 2 Verrouillage esclave 3 Ouverture de la pharmacie 4 Commande Start 2 5 Semi-automatique 6 Arrêter le mouvement 7 Commande d'ouverture partielle simple 8 Définir l'ouverture partielle sur toutes les entrées 9 Semi-automatique avec fermeture automatique 10 Définir la logique de seule sortie 11 Définir la logique d'arrêt fermé 12 Se ferme même si safe close est active 13 Contrôle d'ouverture partiel (impulsion unique) ou total (impulsion double dans les 0,5 s), paramètre de temps d'arrêt partiel 39, paramètre de temps d'arrêt total 3) 14 Commande Start 1 15 Indisponible 16 Indisponible 17 Entrée non utilisée	1
16	Configuration IN8 (entrée auxiliaire 2)	En tant qu'entrée auxiliaire 1	0
17	Configuration de la sortie auxiliaire	0 Non utilisé 1 SAS 2 État de la porte ouverte 3 État de la porte fermée 4 Panne 5 Sonnette 6 Start 2 activé 7 Start 1 Activé 8 Logique de sortie active uniquement 9 Bloc électrique activé 10 Port verrouillé (par sélecteur ou contact à clé) 11 Batteries : signal ON fonctionnant avec des batteries, signal clignotant, batteries faibles	1
18	Adresse multi-maître	0 Pas de gestion Multi Master, 1– 15 Adresse unique pour les connexions multi-maîtres	0
19	Sélection des poids	Niveau de poids vantaux, la valeur de poids correspondant aux niveaux Faible-Moyen-Haut dépend du type d'actionneur et de moteur utilisé 0 Apprentissage automatique 1 Faible niveau de poids 2 Niveau de poids moyen 3 Niveau de poids élevé	0
20	Polarité d'entrée IN1 (Début 1)	0 NO 1 NF	0
21	Polarité d'entrée IN2 (Start 2)	0 NO 1 NCF 2 FREQ (solo ER9)	0
22	Polarité d'entrée IN5 (SAFE Open 1)	0 NO 1 NF	1
23	Polarité d'entrée IN6 (SAFE Open 2)	0 NO 1 NF	1
24	Polarité d'entrée IN3 (SAFE Close 1)	0 NO 1 NF	1
25	Polarité d'entrée IN4 (SAFE Close 2)	0 NO 1 NF	

ID	Description	Réglémentation	Faire défaut
26	Polarité d'entrée IN7 (Aux In1)	0 NO 1 NF	0
27	Polarité d'entrée IN8 (Aux In2)	0 NO 1 NF	0
28	Polarité d'entrée des touches	0 NO 1 NF	1
29	Polarité de sortie auxiliaire	0 NO 1 NF	0
30	Tester la polarité de sortie Safe Close	0 NO 1 NF	1
31	Tester la polarité de sortie ouverte	0 NO 1 NF	1
32	Clé	Sélection des modes de fonctionnement d'entrée KEY 0 Bistable 1 Monostable 2 Bistable – pas de mouvement lors de la réactivation 3 Monostable – pas de mouvement lors de la réactivation 4 Commande d'ouverture bistable en mode « Verrouillé », une ouverture est commandée mais la porte reste verrouillée la nuit. 5 Contact bistable et redondant, uniquement pour ER140.	0
33	Gestion de la batterie	Sélection du mode de batterie 0 Batterie non utilisée 1 Batterie Fonctionnement normal actuel 2 Batterie Fonctionnement antipanique actuel 3 Non utilisé 4 Batterie présente, fermeture forcée en cas de panne de secteur. 5 La surveillance de la sécurité de la batterie est présente. Pas pour ER140	0
34	Utilisation de capteurs IR	Activation de l'utilisation de capteurs IR sur le connecteur 37-40. Non conforme à la EN16005 0 Capteurs IR non utilisés 1 IR actif mono RAYON 2 Faisceau unique IR actif, fonction de stop motion	0
35	Mode SAFE OPEN	Mode de fonctionnement en cas d'activation des capteurs de sécurité SAFE Open lors de l'ouverture 0 Stop Mouvement jusqu'à ce que les capteurs soient désactivés 1 Mouvement lent avec une limite de 200 mm à partir de la pleine ouverture 2 Mouvement lent jusqu'à ce qu'il soit complètement ouvert 3 Mouvement lent avec une limite de 500 mm à partir de la pleine ouverture	0
36	Ouverture pharmacie	5 – 50 Pourcentage d'ouverture en cas de commande d'ouverture de pharmacie. Étape de réglage 1	10
37	Gestion des opérations spéciales	0 aucun 1 Fonctionnement avec élastique (CO 48)	0
38	Réinitialisation de la vitesse	5 – 15 Vitesse en cm/sec lors de la manœuvre de réinitialisation. Pas de réglage 1cm/sec.	10
39	Temps d'arrêt d'ouverture d'urgence	0 – 60 Temps de séjour en secondes à l'état Ouvert par suite d'une commande d'urgence. Étape de réglage 1 seconde	5
40	Sélection du sens d'ouverture	Sélection du sens d'ouverture de la porte. 0 Sens d'ouverture défini dans la procédure « LP » 1 Direction d'ouverture par défaut 2 Direction d'ouverture inversée	0
41	Délai d'ouverture	Activez et réglez le délai entre la commande et l'ouverture de la porte, actif que la serrure soit déverrouillée ou non. Étape de réglage 0,1 seconde. 0 Inactif 1 – 99 Actif	0







ID	Description	Réglemmentation	Faire défaut
42	SAFE CLOSE Start →	Activation de l'ouverture via SAFE Close à l'état de porte fermée. 0 SAFE Close n'active pas l'ouverture lorsque la porte est fermée 1 SAFE Close active l'ouverture lorsque la porte est fermée	0
43	Anti-écrasement en low energie	1 à 9 (1 sensibilité maximale, sensibilité minimale 9)	3
44	Mouvement de fermeture avant ouverture (coup de bélier)	Activez l'activation de la fermeture forcée pour faciliter le déverrouillage. 0 Uniquement en cas de non-ouverture 1 Tout le temps	0
45	Ouverture partielle complète	Activez l'ouverture complète des vantaux si une logique partielle est sélectionnée. 0 Désactivé, toujours partiellement ouvert 1 Activé, si une logique partielle est sélectionnée, en cas d'activation simultanée des deux signaux de démarrage, une ouverture totale est commandée. Au cycle suivant, l'ouverture sera à nouveau partielle.	0
46	Tirez et partez (Pull & Go)	Activation et sélection de la sensibilité de la fonction Pull&Go 0 Fonction inactive 1 – 5 Fonction active (1 sensibilité maximale – 5 sensibilité minimale)	0
47	Supervision SAFE	0 – F Configuration de supervision des capteurs SAFE (voir détail Tableau 4 – Configuration du test SAFE).	0
48	Délai pour la dernière sortie	Activez et réglez le délai pour désactiver la saisie de la commande START2 après la transition en mode nuit effectuée à l'aide du contact KEY ou du sélecteur logique. 0 Désactivé, désactivez immédiatement l'entrée START2. 1 - 6 Actif (1 minimum – 6 maximum, chaque étape 10 secondes)	0
49	Modification de la logique du Roto K5	Logique sélectionnée sur la position 5 Sélecteur RotoK5 0 Logique automatique partielle 1 Logique manuelle OFF (logique avec mouvement manuel uniquement, pas de mouvement autonome)	0
50	Délai d'ouverture en cas de verrouillage de la serrure	Activez et réglez le délai entre la commande et l'ouverture de la porte, actif uniquement si la serrure est déverrouillée. Étape de réglage 0,1 seconde. 0 Inactif 1 – 99 Actif	0
51	Fonctionnalité logique manuelle	Sélection des modes de fonctionnement en logique manuelle. 0 En logique manuelle, la porte peut être activée par le bouton du sélecteur ou être déplacée manuellement, la fermeture est automatique. 1 En logique manuelle, la porte ne peut être déplacée que manuellement, tout mouvement autonome est inhibé.	0
52	Mode standard/bureau	Type d'installation 0 Standard 1 Office 2 Ne pas utiliser	0
53	Configuration IN1 (Start 1)	Comme paramètre 15	14
54	Configuration IN2 (Start 2)	Comme paramètre 15	4
55	Configuration IN3 (SAFE Close 1)	Comme paramètre 15 avec l'ajout de : 15 SAFE CLOSE	15
56	Configuration IN4 (SAFE Close 2)	Comme paramètre 15 avec l'ajout de : 15 SAFE CLOSE	15
57	Configuration IN5 (SAFE Open 1)	Comme paramètre 15 avec l'ajout de : 16 SAFE OPEN	16
58	Configuration IN6 (SAFE Open 2)	Comme paramètre 15 avec l'ajout de : 16 SAFE OPEN	16

ID	Description	Réglémentation	Faire défaut
59	Type d'automatisme	Sélection du type d'opérateur (code Cx) 0 PW100. 1 PW140. 2 PL55. 3 PW250. 4 ERMETIKA. 5 PWT80 6 ERT80 7 ER140 8 ACCORDEON	--
60	Options d'automatisation	Option de logique de gestion de l'automatisation 0 Aucun 1 Double Master 2 Double esclave 3 Moteur à double esclave	0
61	Option Verrouillage porte arrêtée	Modalité porte arrêtés avec Frein electromagnetique ou Maglock 0 Verrou seulement avec porte verrouillée 1 Verrou seulement avec porte fermée 2 Toujours verrouillée (seulement avec Frein electromagnetique)	0

5.4. Commandes de fonctionnement

En plus de la modification des paramètres décrite ci-dessus, il est possible d'envoyer quelques commandes opérationnelles :

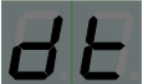
TABLEAU 2 : COMMANDES D'UTILISATION

Indication	Description	Notes
	Paramètres de réglage par défaut et informations sur la course et le poids vantaux	Voir paragraphe 0
	Activation de la procédure apprentissage de la course et du poids vantaux	Voir le paragraphe sur la mise en service.
	Informations système	Voir paragraphe 5.4.2
	Mot de passe	
	Ajouter TAG sur le sélecteur ICON	Voir paragraphe (instructions pour ICON)
	Effacer TAG sur le sélecteur ICON	
	Sélection de l'affichage	Voir paragraphe 5.4.3

5.4.1. Procédure Sd

Sélectionnez la commande Sd dans le menu.

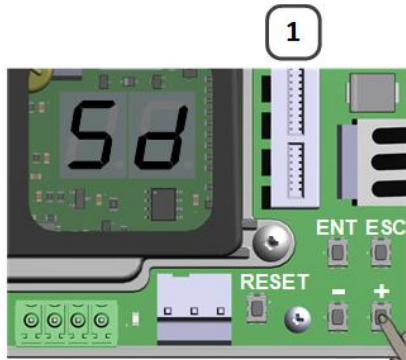

Presser 1 fois ENTER

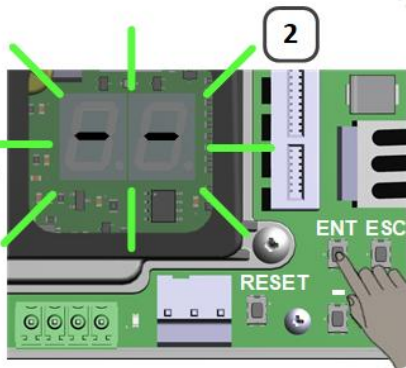

Libérer Le ENTER

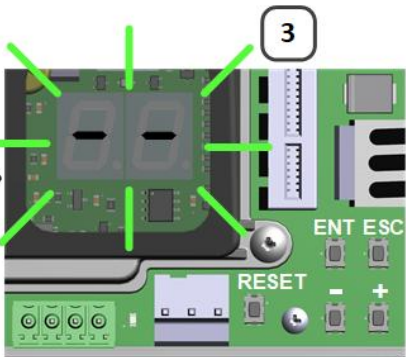

Tenir ENTRER 5 secondes

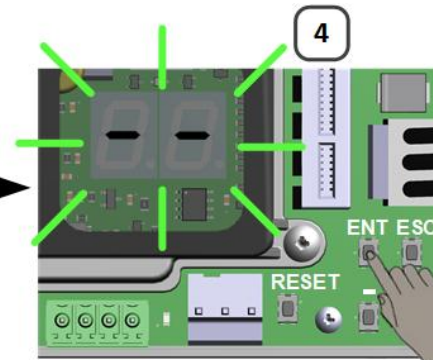

Attente Redémarrer Central

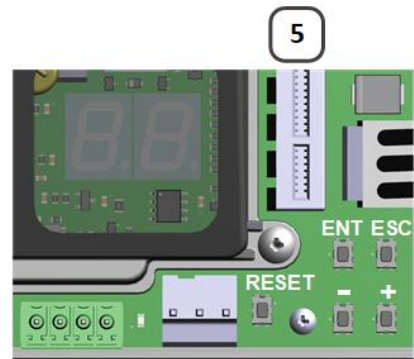

● À la fin de la période, le panneau de control redémarre

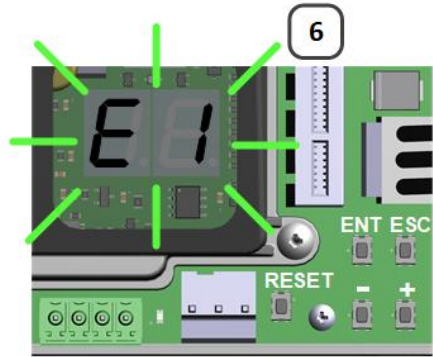

5.4.2. Informations de système In

Le menu **In (informations)** fournit une plage d'informations qui peuvent être sélectionnées à l'aide d'un index, comme indiqué dans le tableau suivant :

TABLEAU 3 – INDICE D'INFORMATION

Index	Description
0	Version du firmware du microcontrôleur utilisateur (LS), par exemple 1.06
1	Version du microcontrôleur de sécurité (TE), par exemple 1.02
2	Code de l'automatisme Cx
3	Poids total des vantaux détectés lors de la procédure ou de l'ensemble LP : P0 (niveau bas) ; P1 (niveau moyen) ; P2 (niveau élevé)
4	Nombre total d'opérations effectuées par la centrale
5	Configuration de la supervision sur les capteurs installés – voir tableau ci-dessous

Codage Test de surveillance des capteurs de sécurité selon EN16005.

S'il est **ACTIF**, cela signifie que le capteur est testé avant une manœuvre au cours de laquelle son fonctionnement remplit une fonction de sécurité. En cas d'erreur, la manœuvre n'est pas effectuée ou s'effectue à vitesse réduite.

Si **OFF** n'est pas exécuté, le test n'est pas exécuté.

TABLEAU 4 – CONFIGURATION DU TEST SAFE

Signalisation	SAFE Open 2	SAFE Open 1	SAFE Close 2	SAFE Close 1
S0	OFF	OFF	OFF	OFF
S1	OFF	OFF	OFF	ACTIF
S2	OFF	OFF	ACTIF	OFF
S3	OFF	OFF	ACTIF	ACTIF
S4	OFF	ACTIF	OFF	OFF
S5	OFF	ACTIF	OFF	ACTIF
S6	OFF	ACTIF	ACTIF	OFF
S7	OFF	ACTIF	ACTIF	ACTIF
S8	ACTIF	OFF	OFF	OFF
S9	ACTIF	OFF	OFF	ACTIF
SA	ACTIF	OFF	ACTIF	OFF
Sb	ACTIF	OFF	ACTIF	ACTIF
SC	ACTIF	ACTIF	OFF	OFF
Sd	ACTIF	ACTIF	OFF	ACTIF
SI	ACTIF	ACTIF	ACTIF	OFF
SF	ACTIF	ACTIF	ACTIF	ACTIF

- Sélectionnez Paramètres dans le menu In (Informations) :

Sélectionnez
Commande In dans le
menu



Presser
ENTER

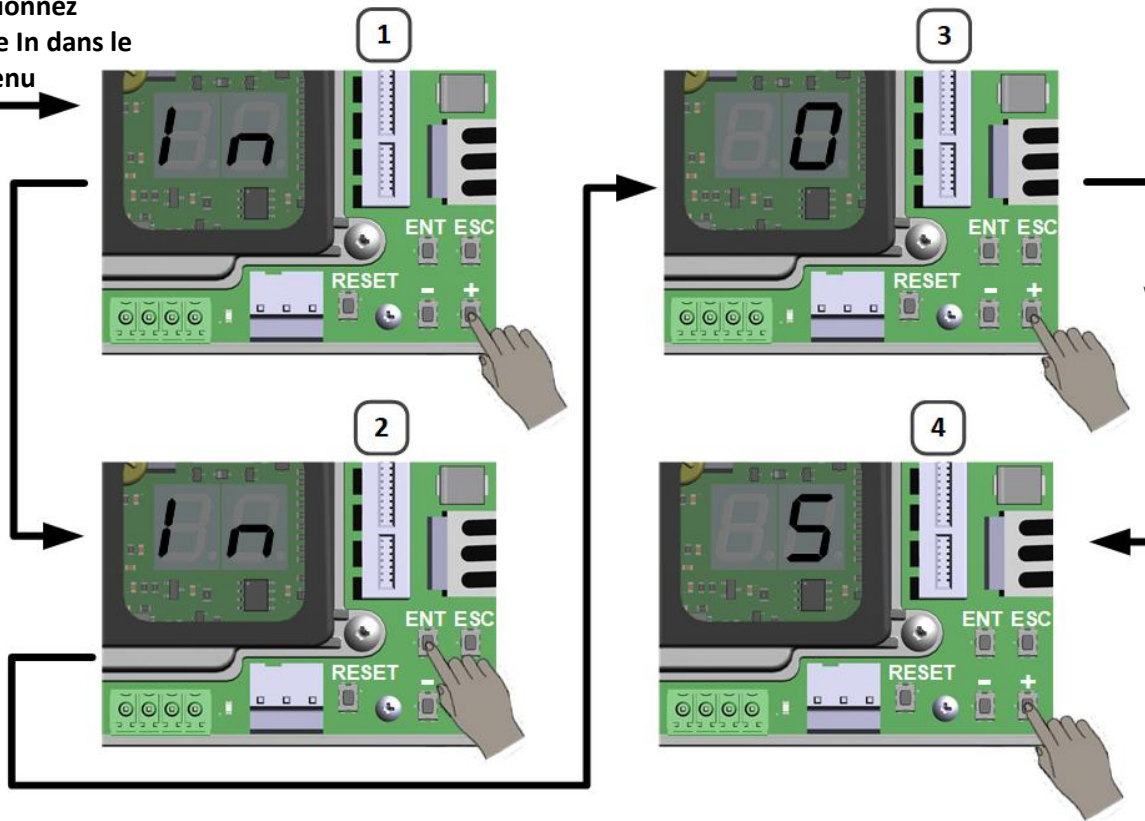

Faites
défiler les
paramètres
avec les
clés
+ et -

- Exemple d'affichage du paramètre 0 (version 1.03 du firmware du contrôleur utilisateur)

Sélectionnez le
paramètre 0
dans le menu In



Presser
ENTER

Vue
Firmware
Version
1.03

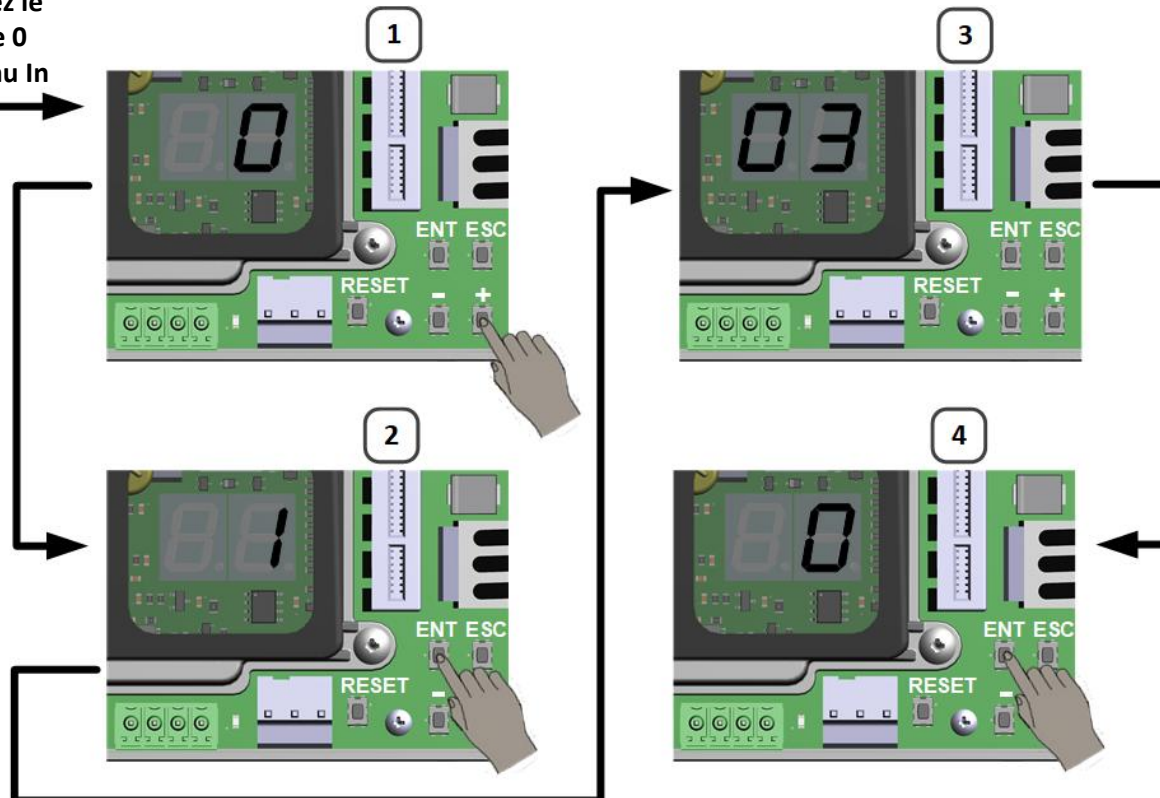

Presser
ESC
pour
rendre
Précédent

Appuyez sur ESC pour revenir au menu précédent de sélection des paramètres, en cas d'inactivité, le système termine l'affichage après 20 secondes.

La longueur des valeurs affichées dépend de la longueur du paramètre à afficher.

5.4.3. Sélection Affichage dS

À l'aide de la commande de sélection d'affichage, vous pouvez choisir entre deux vues différentes :



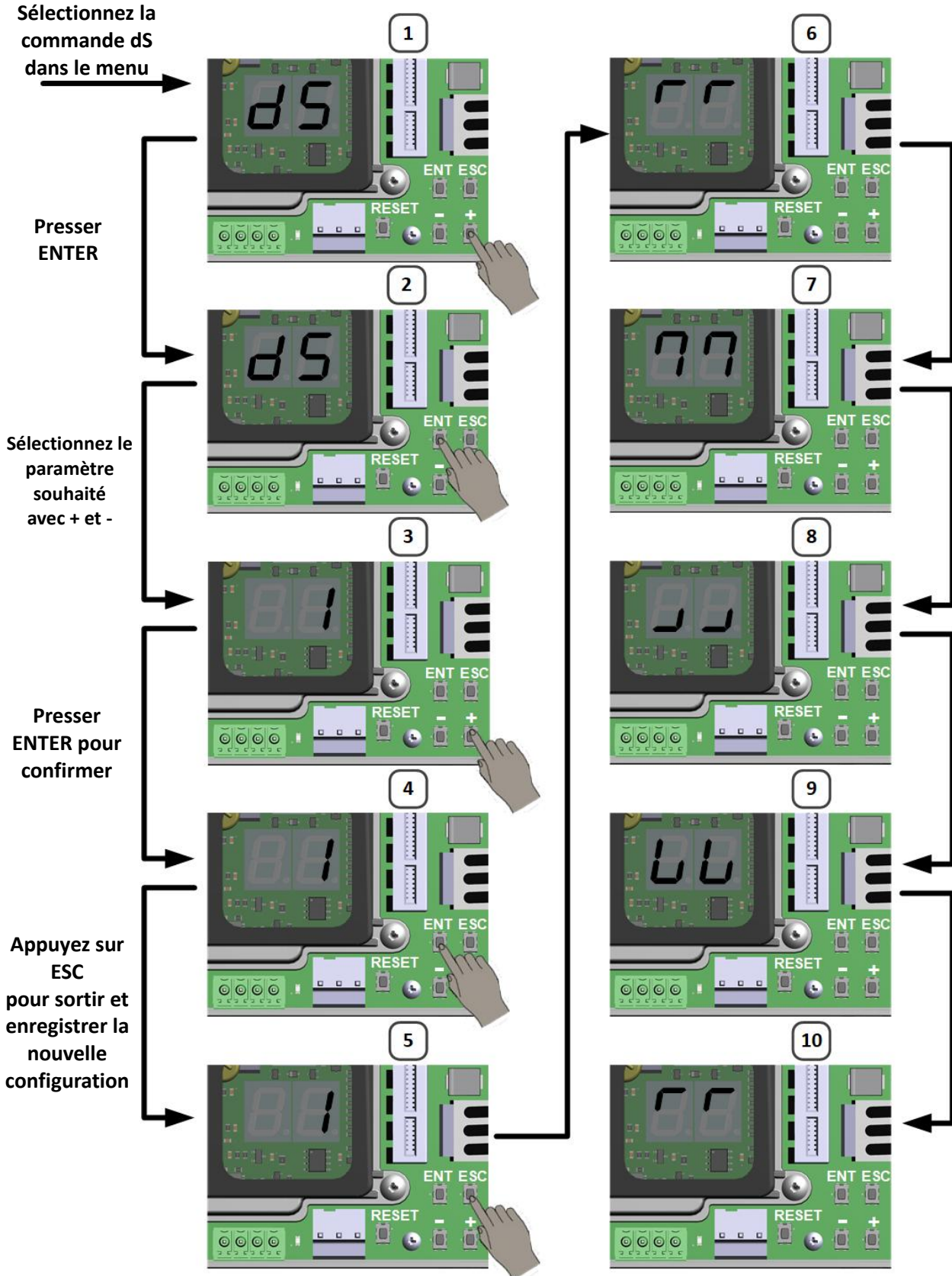

- conditions normales de fonctionnement (0) ;
- État des capteurs (1) ;



5.4.3.1 Conditions normales de fonctionnement

En fonctionnement normal, l'écran affiche les indications suivantes (Paramètre dS = 0) :

TABLEAU 5 – VISUALISATIONS OPÉRATIONNELLES

Signalisation	Description
	Porte en position ouverte
	Porte en cours d'ouverture
	Porte en position fermée
	Porte en cours de fermeture
	Porte en état d'arrêt suite à la détection d'un dispositif anti-écrasement ou à l'intervention des capteurs de sécurité lors de l'ouverture ou contact KEY désactivé

5.4.3.2 État du capteur

Si l'affichage de l'état du capteur est activé (paramètre dS = 1) :

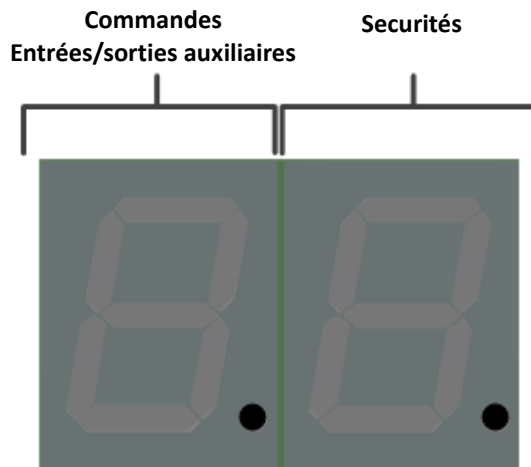

L'image ci-dessus montre l'état de repos, aucun signal actif. Les deux LED en bas à droite indiquent que l'affichage a été activé

- Affichage de l'état des capteurs de sécurité

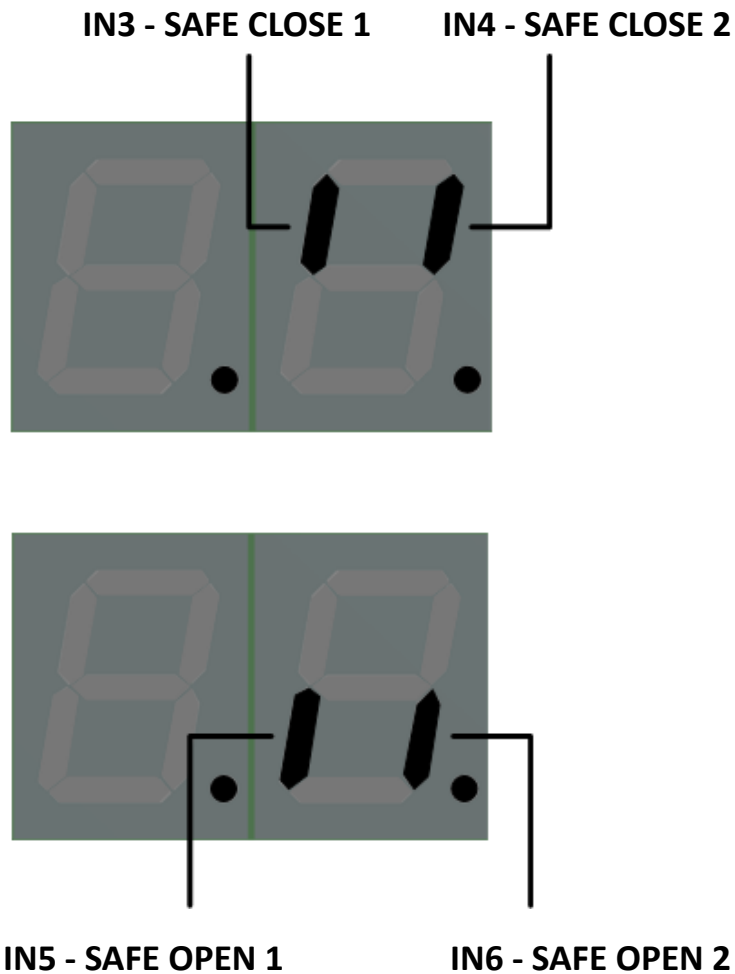

L'activation du segment d'affichage indique que le capteur est engagé, quelle que soit la configuration de polarité NO/NF de l'entrée correspondant au capteur sur la carte.

Affichage de l'état des cellules photoélectriques (uniquement si utilisé)

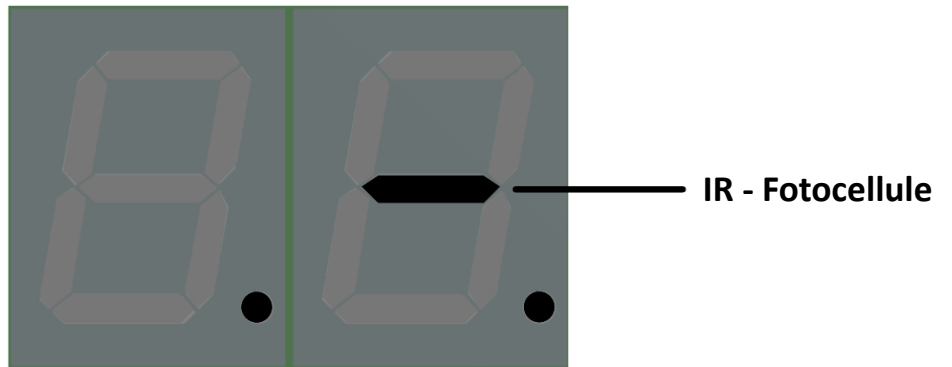

Affichage de l'état des commandes et des entrées/sorties auxiliaires

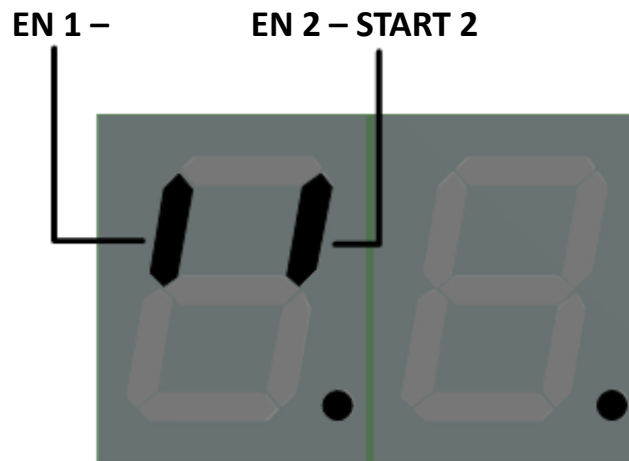

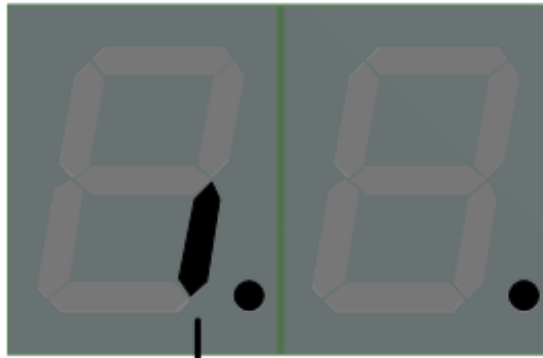



AUX OUT

L'activation du segment d'affichage indique que l'entrée/sortie correspondante est active, quelle que soit la configuration de polarité NO/NF sur la carte.

6. COMMANDE

	AVERTISSEMENT D'ÉLECTROCUTION	RISQUE
	ATTENTION RISQUE D'ÉCRASEMENT	
	ATTENTION RISQUE DE TRAÎNÉE	

Appareils individuels pour toutes les phases de fonctionnement :



6.1. COMMENCER

- Débranchez l'alimentation secteur 230Vac et les batteries de secours (EN OPTION) :

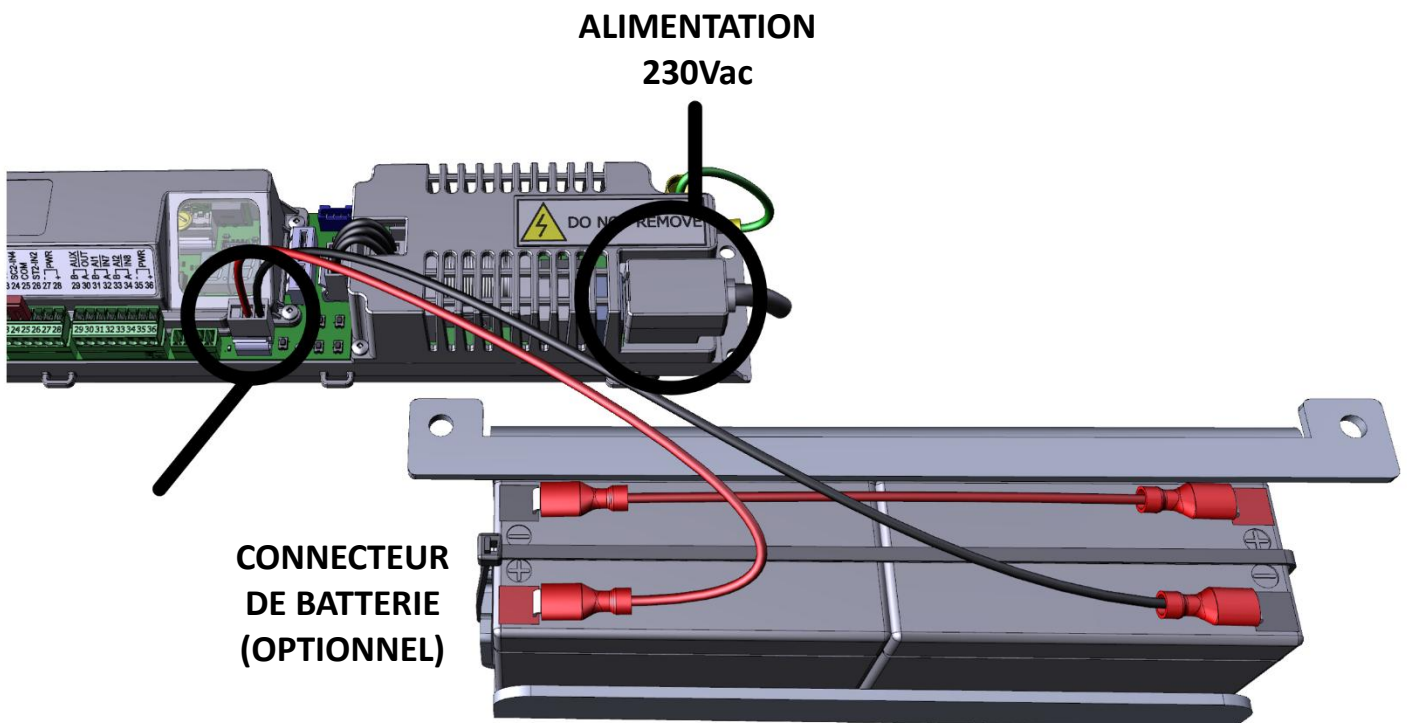

- Vérifiez que les vantaux coulissent bien sans frottement en les déplaçant manuellement ;

6.2. Séquence de mise en service

La procédure de mise en service permet à la platine de contrôle d'acquiescer des données essentielles au fonctionnement, telles que la taille du passage libre, le poids des vantaux et le sens d'ouverture.

La mise en service de l'automatisation POWERCORE implique la séquence d'opérations suivante :

- 1- Connexion secteur (230Vac);
- 2- Procédure de mise en service (LP) via l'interface utilisateur, ou procédure de configuration via le sélecteur Digidor ;
- 3- Ajustement des paramètres si nécessaire ;
- 4- Vérifier que toutes les vis, l'anti-déraillement des charriots, le caisson et tous les éléments sollicités par les contraintes et les vibrations pendant le fonctionnement sont correctement serrés ;
- 5- Vérification finale du bon fonctionnement de tous les dispositifs de sécurité installés à l'aide de l'instrumentation spécifique prévue par le EN16005 ;

⚠ DANGER : Toutes les activités de 1. à 5. ci-dessus sont essentielles pour des raisons de sécurité ; assurez-vous d'avoir les compétences nécessaires pour les exécuter correctement, n'omettez aucune étape ou vérification. Le non-respect de cette consigne peut compromettre une fonction de sécurité importante et le mouvement automatique des vantaux peut causer de graves dommages à la propriété ou aux personnes présentant un risque de blessure mortelle.

⚠ ATTENTION : si aucun appareil optionnel n'est installé pour la commande de fermeture nocturne, assurez-vous que l'entrée KEY est court-circuitée, connecteur J22 bornes 7 et 8. Sinon, il ne sera pas possible de démarrer l'automatisation.



⚠ AVERTISSEMENT : vérifiez que les capteurs de sécurité installés sont conformes aux exigences de sécurité indiquées par la norme EN16005 par rapport à l'analyse de risque réalisée pour le système.

⚠ AVERTISSEMENT : Si les capteurs de sécurité latéraux ont été installés, vérifiez que vous avez retiré les cavaliers sur les bornes 10/11 et 14/15.

6.2.1. Connexion de l'alimentation électrique

Alimentez le panneau de commande via l'alimentation secteur 230Vac :

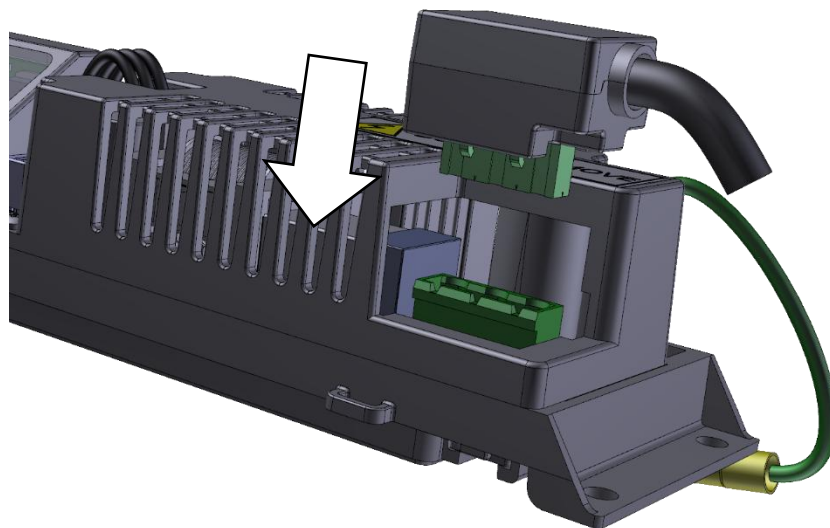

6.2.2. Visualisation d' Affichage

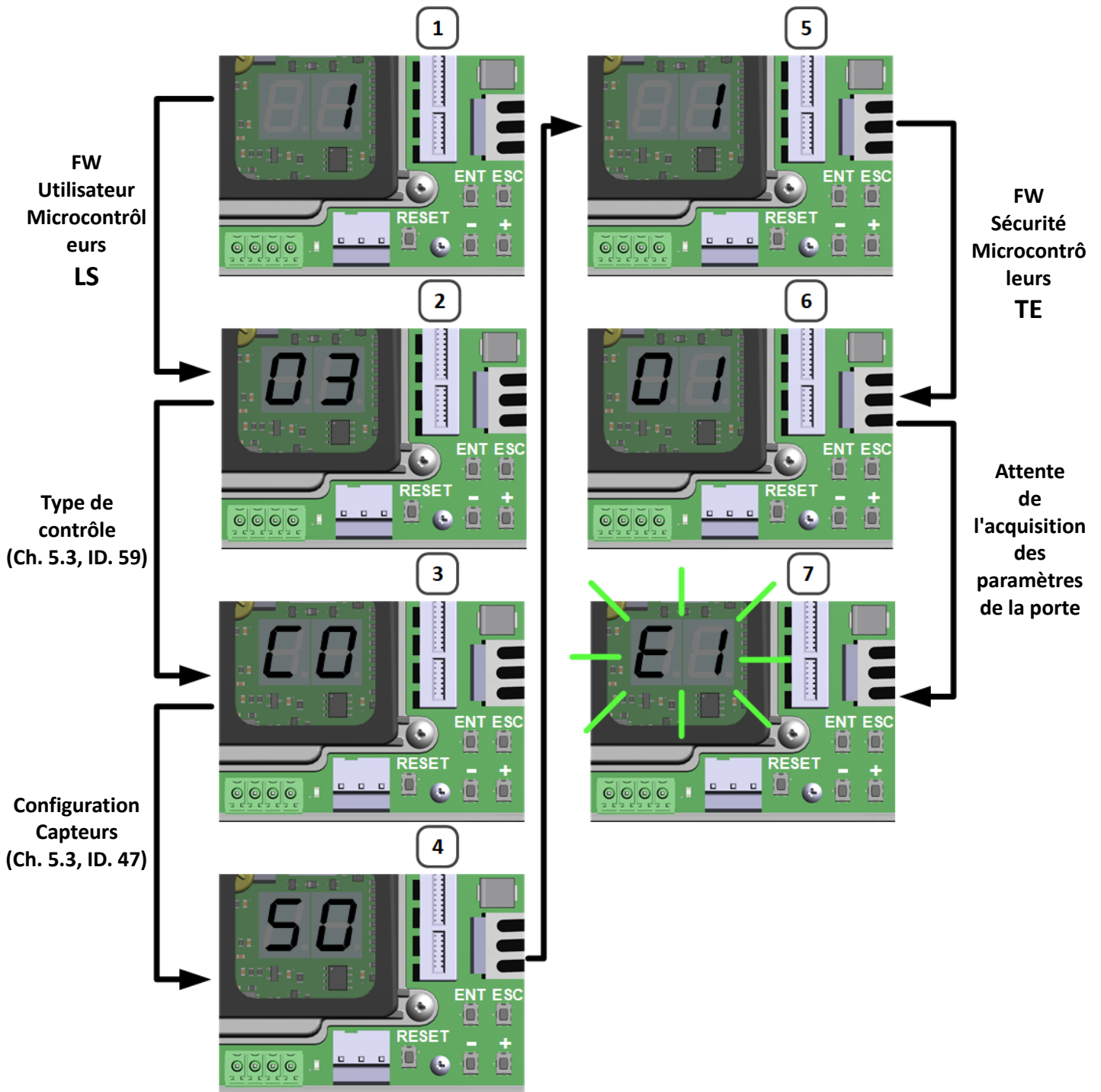

ATTENTION : avant de poursuivre la procédure de mise en service, vérifiez que le panneau de commande est en *Attente de l'acquisition des paramètres de la porte (clignotement E1)* Comme indiqué ci-dessus, si ce n'est pas le cas, procédez d'abord à la Procédure Sd Chapitre 5.4.1 et ce n'est qu'ensuite qu'à l'étape suivante.

6.2.3. Procédure rapide de LP via l'interface utilisateur

L'affichage devrait afficher un

Appuyez et maintenez ESC pour 5 secondes

Lorsque l'affichage commence à tourner dans le sens des aiguilles d'une montre, cela indique le début de la procédure LP

Configuration Capteurs (Cap. 5.3, ID. 47)

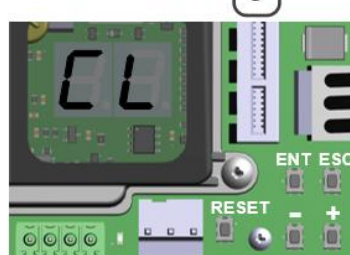
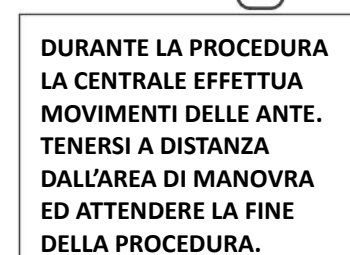
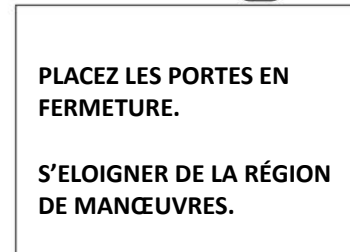
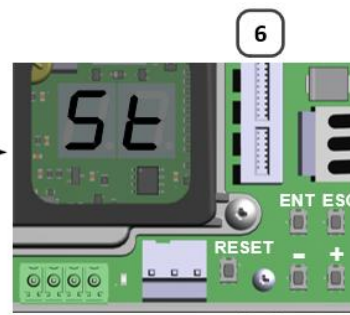
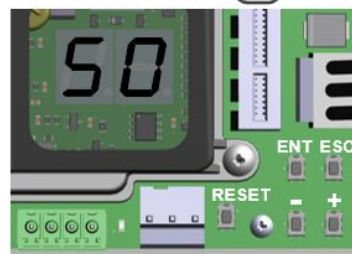
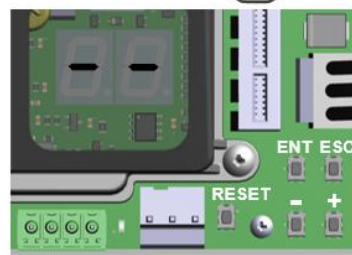
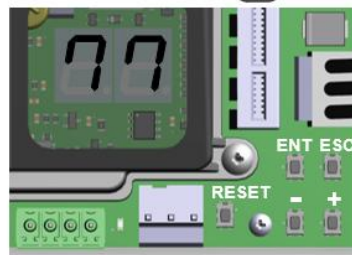
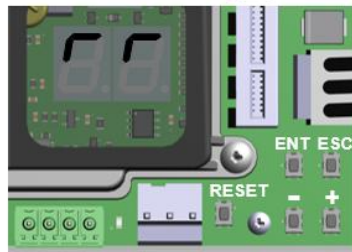
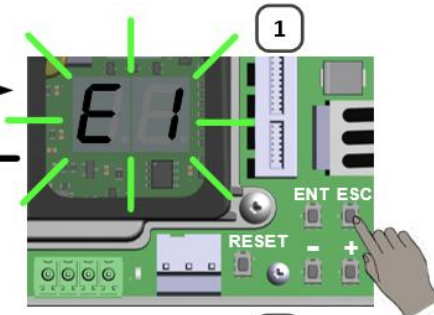

ATTENTION

ATTENTION

À la fin, les portes se ferment et le statut est CL



Si à la fin de la procédure les portes restent ouvertes avec l'indication « OP » sur l'affichage et avec la LED « État de sécurité allumée » (chap. 3.2.2 point H) signifie qu'au moins un capteur de sécurité (SAFE Close 1 ou SAFE Close 2) est activé et que le panneau de contrôle ne peut donc pas procéder à la fermeture..

6.2.4. Procédure LP via l'interface utilisateur

Sélectionnez LP à partir du menu

Presser 1 fois ENTRER

Libérer Le ENTRER

Tenir ENTRER pour 5 secondes

Lorsque l'affichage commence à tourner dans le sens des aiguilles d'une montre, il indique le démarrage de la procédure LP

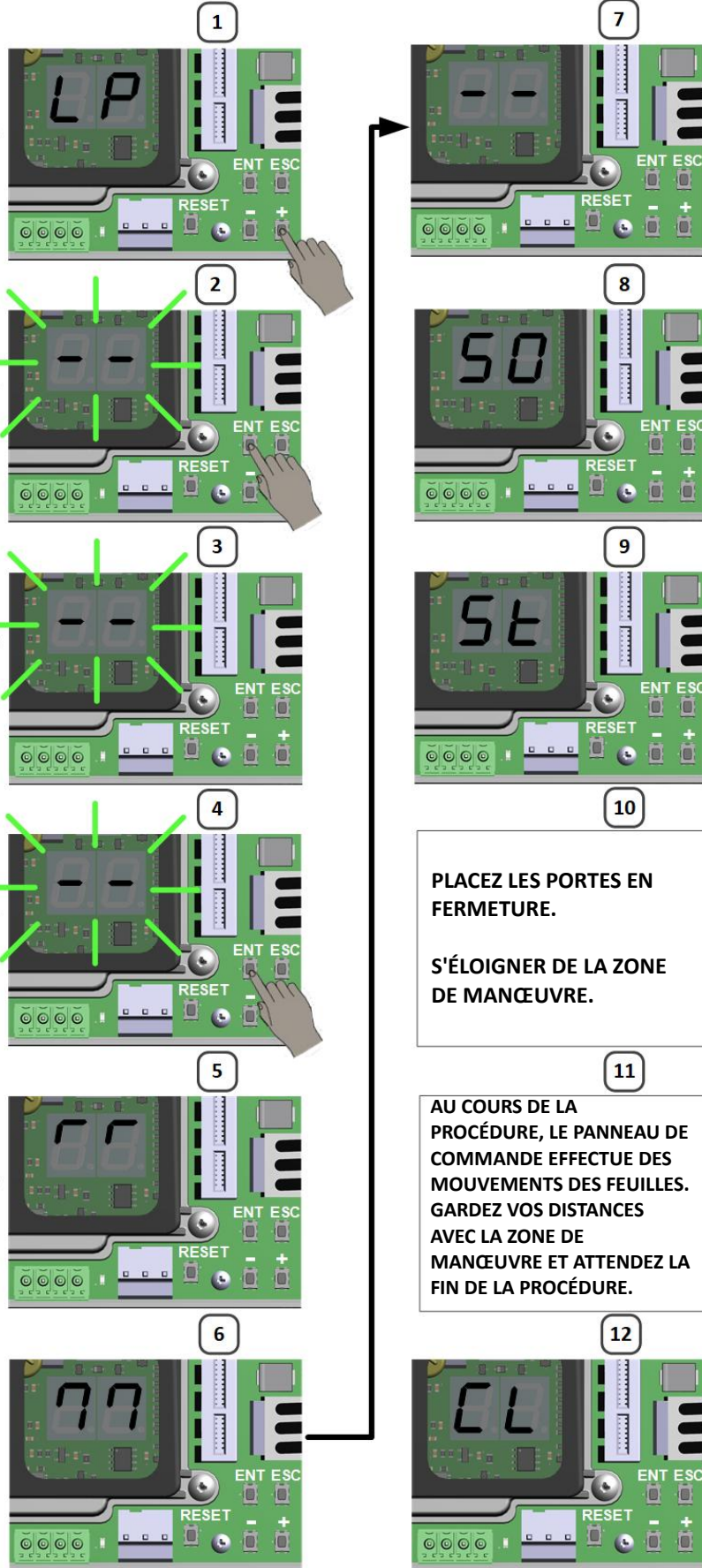

Configuration Capteurs (Ch. 5.3, ID. 47)

ATTENTION

ATTENTION

À la fin, les portes se ferment et l'état est CL



Si, à la fin de la procédure, les portes restent ouvertes avec l'indication « OP » sur l'écran et avec la « LED d'état de sécurité allumée » (Chap. 3.2.2 point H) signifie qu'au moins un capteur de sécurité (SAFE Close 1 ou SAFE Close 2) est enclenché et que le panneau de commande ne peut donc pas procéder à la fermeture.

6.2.5. Procédure de configuration à l'aide du sélecteur Digidor

SET-UP

Pour plus de détails sur l'accès à la procédure de configuration, consultez le manuel spécifique au produit.

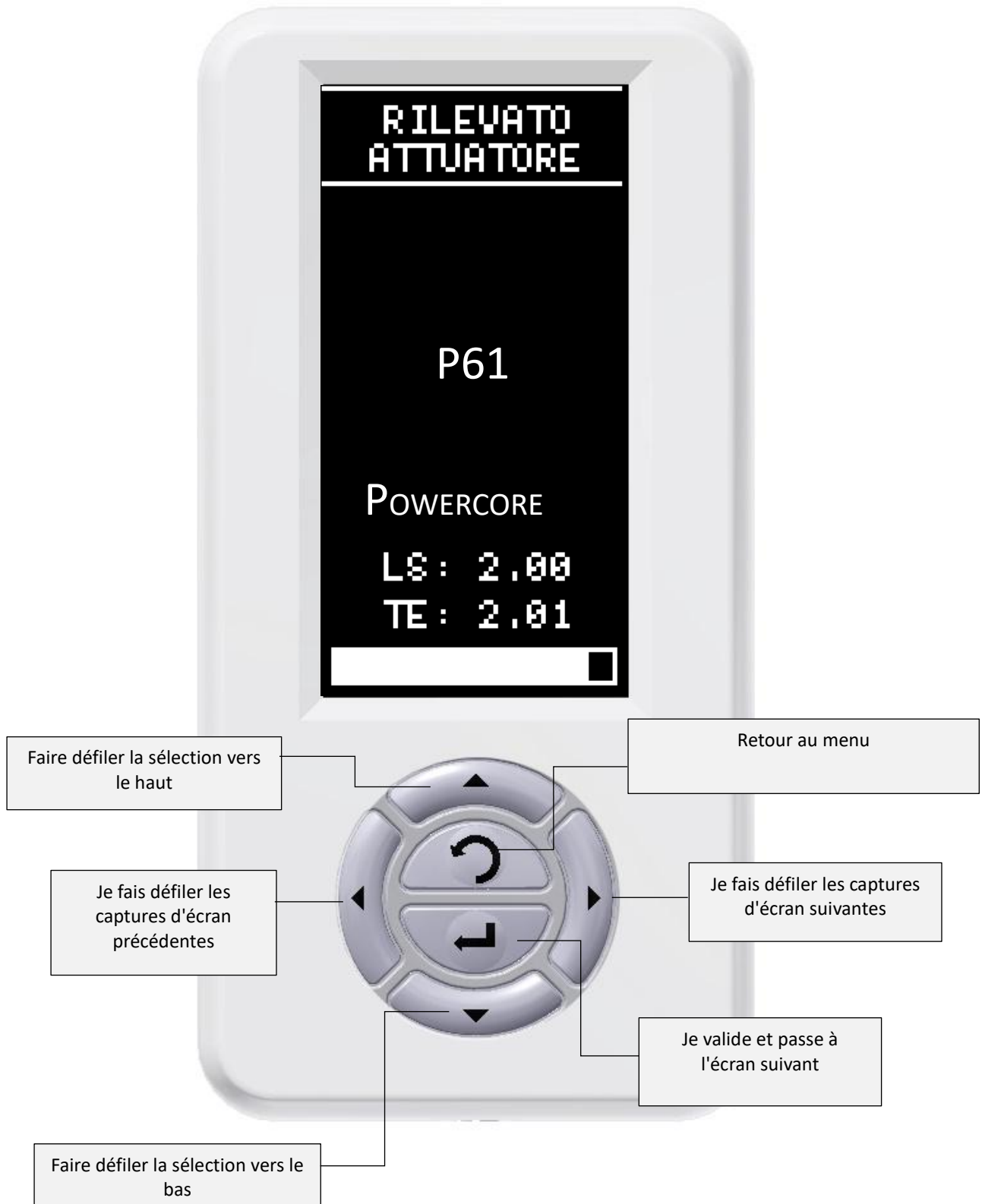

Remarque : Les paramètres sélectionnés en usine sont conformes à la EN16005

La mise en service consiste en une série d'opérations guidées spécifiées ci-dessous :

1^{ère} détection d'automatisation, attendez



2° Réglez la sécurité lors de la fermeture du capteur interne S2. Confirmez avec ENTER



3° Régler le test de sécurité lors de la fermeture du capteur interne S2.



ATTENTION!!!! SI VOUS NE SÉLECTIONNEZ PAS LE TEST, L'ENTRÉE N'EST PAS CONFORME À LA NORME EN16005.

4° Réglez la sécurité lors de la fermeture du capteur externe S1. Confirmez avec ENTER



5° Régler le test de sécurité lors de la fermeture du capteur externe S1. Confirmez avec ENTER



ATTENTION!!!! SI VOUS NE SÉLECTIONNEZ PAS LE TEST, L'ENTRÉE N'EST PAS CONFORME À LA NORME EN16005.

6° Réglez la sécurité d'ouverture du capteur droit S3 – le cas échéant. Confirmez avec ENTER



7° Régler le test de sécurité lors de l'ouverture du capteur droit S3.
Confirmez avec ENTER



8° Régler la sécurité d'ouverture du capteur gauche S4 - le cas échéant
Confirmez avec ENTER



9° Régler le test de sécurité lors de l'ouverture du capteur gauche S4.
Confirmez avec ENTER



ATTENTION!!!! SI VOUS NE SÉLECTIONNEZ PAS LE TEST, L'ENTRÉE N'EST PAS CONFORME À LA NORME EN16005.

ATTENTION!!!! SI VOUS NE SÉLECTIONNEZ PAS LE TEST, L'ENTRÉE N'EST PAS CONFORME À LA NORME EN16005.

10° Régler la polarité du test du contact de sécurité lors de la fermeture :
IXIO/VIO/SSR3ER = NC
Confirmez avec ENTER



11° Régler la polarité du test de contact de sécurité à l'ouverture :
IXIO/VIO = NC
Confirmez avec ENTER



12° Écran de diagnostic : s'il n'y a pas de signaux d'erreur, appuyez sur ENTER pour continuer, sinon vérifiez à nouveau les réglages effectués précédemment (NO/NC - câblage)



13° Le cas échéant Régler le type d'électrobloc Confirmez avec ENTER

14° Le cas échéant, réglez le fonctionnement du kit de batterie (EN OPTION). Confirmez avec ENTER

15e fonctionnalité non disponible Confirmez NOT PRESENT avec ENTER



16° Appuyez sur ENTER pour démarrer L.P. Le sélecteur communiquera les procédures qu'il effectue à travers une série d'écrans. Attendez la fin des procédures d'apprentissage. Pendant ces phases, ne laissez pas les gens passer par la porte car TOUS les capteurs de sécurité ne fonctionnent pas.

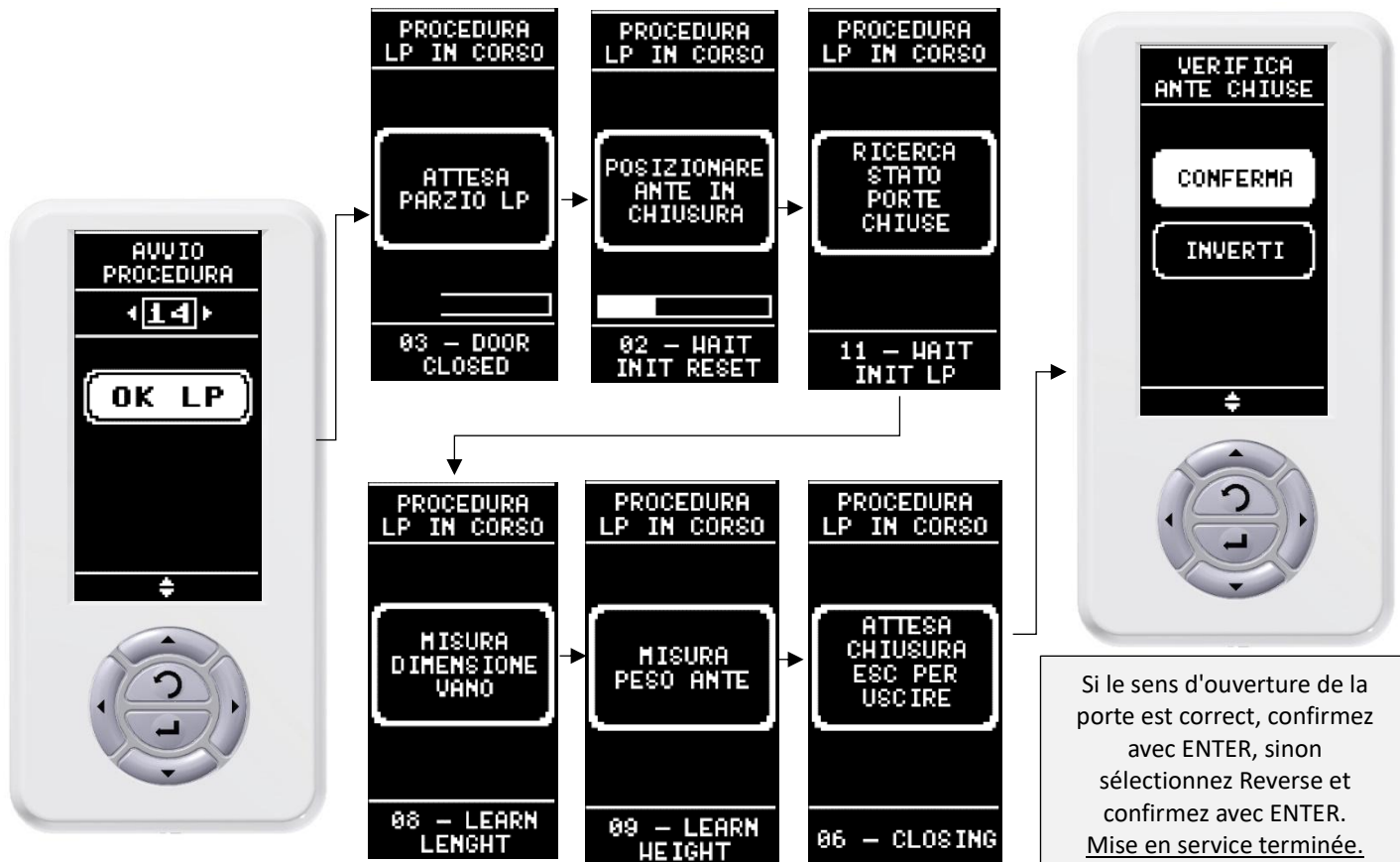

Si le sens d'ouverture de la porte est correct, confirmez avec ENTER, sinon sélectionnez Reverse et confirmez avec ENTER. Mise en service terminée.

6.2.6. Réglage des paramètres

Si vous avez besoin de modifier les paramètres de configuration, veuillez-vous référer au chapitre 5.3.

6.2.7. Vérification finale

Une fois la mise en service terminée, l'opérateur est prêt à opérer dans une logique d'entrée/sortie. Vérifiez les points suivants :

- Le bon fonctionnement des capteurs S1/S2/S3/S4 : suivez les instructions de la norme EN16005
- Si le kit de batterie (en option) est installé, débranchez l'alimentation secteur via l'interrupteur situé en amont du système et vérifiez le bon comportement de l'opérateur, conformément à ce qui a été sélectionné avec le paramètre 33 ;
- Rebranchez l'alimentation secteur via l'interrupteur situé en amont du système et vérifiez que l'automatisation est remise en marche.
- Vérifiez le fonctionnement des commandes auxiliaires

7. DIAGNOSTIC

Il est possible de visualiser le diagnostic via le sélecteur Digidor – voir manuel dédié – ou via l'écran de la carte électronique.



7.1. Fonctionnement irrégulier, causes / solutions

Description	Signalisation d'affichage	Cause/solution
La porte reste ouverte		<p>Le sélecteur Digidor/Icon est en position d'arrêt ouvert :</p> <ul style="list-style-type: none"> Changer de logique ; <p>Une commande ouverte ou une sécurité est active, exemple :</p> <p>START1 - START2 - SAFE Close 1- SAFE Close 2 - Entrée auxiliaire configurée comme une ouverture d'urgence :</p> <ul style="list-style-type: none"> Vérifiez l'état des différentes entrées à l'aide du diagnostic sur le sélecteur ou l'écran Digidor, (voir paragraphe 5.4.3.2);
Aucune procédure de mise en service n'est engagée		<p>Ouvrir KEY Contact :</p> <ul style="list-style-type: none"> Vérifiez le contact clé à l'aide des tests de diagnostic sur le sélecteur ou l'écran Digidor (voir paragraphe 5.4.3.2);
La porte s'inverse pendant la phase de fermeture		<p>Pendant le mouvement de fermeture de la porte, la commande d'ouverture ou la sécurité de fermeture (SAFE Close) sont activées ;</p> <ul style="list-style-type: none"> Vérifiez quelle entrée est activée par le diagnostic sur le sélecteur ou l'écran Digidor, (voir paragraphe 5.4.3.2); calibrer ensuite le capteur ; <p>Le frottement active l'inversion du mouvement :</p> <ul style="list-style-type: none"> Éliminer les frictions ;
La porte s'arrête pendant la phase d'ouverture puis se referme		<p>Pendant le mouvement d'ouverture, les dispositifs de sécurité d'ouverture (SAFE Open) sont activés :</p> <ul style="list-style-type: none"> Vérifiez quelle entrée est activée par le diagnostic sur le sélecteur ou l'écran Digidor, (voir paragraphe 5.4.3.2); puis calibrez le capteur <p>Un frottement active l'arrêt et l'inversion ultérieure du mouvement :</p> <ul style="list-style-type: none"> Éliminer les frictions ;

7.2. Erreurs sur les entrées des dispositifs de sécurité SAFE Close 1 et 2, SAFE Open 1 et 2 :

Avant chaque ouverture/fermeture, l'unité de commande vérifie les dispositifs de sécurité active (capteurs) à l'aide du circuit d'essai approprié et, en cas de défaut, n'effectue pas la manœuvre prévue. Dans ce cas, une erreur dans le code Fx est indiquée sur l'écran (réf. tableau ci-dessous) qui se réfère précisément à un test en attente (en attente d'être terminé) de l'un des dispositifs de sécurité installés :

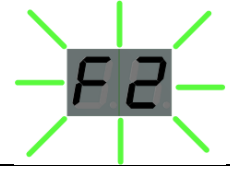



TABLEAU 6 : ERREURS DES CAPTEURS



Signalisation	Description
	Échec de la supervision sur SAFE Close 1
	Échec de la surveillance sur SAFE Close 2
	Échec de la surveillance sur SAFE Open 1
	Échec de la surveillance sur 'SAFE Open 2

Le code du signal indique que le test de sécurité relatif ne peut pas être effectué : cette condition peut être générée par une personne/un objet dans la zone d'action du capteur ou par une défaillance du capteur. Recherchez le problème en vérifiant d'abord que le champ d'action du capteur est exempt de personnes et/ou d'objets et que le câblage est correct et intact.

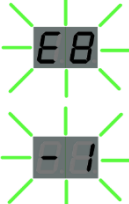
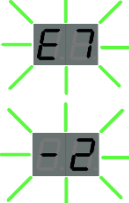
7.3. États anormaux au moment de l'allumage

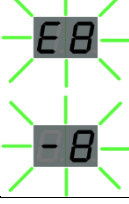
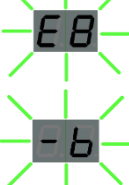
Les messages d'erreur dans le tableau ci-dessous indiquent une panne présente au moment de la mise en service du système:

Reportage	Description	Solution
	En attente de l'acquisition des paramètres de la porte	Effectuer la procédure de mise en service ("LP"), Chapitre 6
	Type d'opérateur non défini	Définir le type d'opérateur via le paramètre 59
	Erreur de connexion Motor-Encoder	Vérifiez le câblage du moteur/encodeur. Si le problème persiste, remplacez le moteur
	Erreur de communication interne entre LS et TE	Réinitialisation automatique, si elle persiste, remplacez la carte électronique Cela peut survenir temporairement après la fin d'une mise à jour du firmware.
		
	Erreur de test LS OTE	Réinitialisation automatique, si elle persiste, remplacez la carte électronique
	Erreur de diagnostic de l'encodeur	Vérifiez le câblage du moteur/encodeur. Si le problème persiste, remplacez le moteur
	Surcharge de l'alimentation	Réinitialisation automatique, si elle persiste, remplacez la carte électronique

	Détection des courts-circuits moteurs	Vérifiez le réglage correct du type d'actionneur (paramètre 59). Vérifier le câblage moteur Éteins la carte, débranche le moteur, puis rallume-la: - Si le problème persiste, remplacez la carte électronique. - Si le problème ne se manifeste plus, remplacez le moteur.
	Erreur de diagnostic de l'automate	Réinitialisation automatique, vérification du firmware mis à jour pour LS.
	Erreur de temps d'arrêt avant le mouvement	Récupération automatique, vérifiez la disponibilité du firmware mis à jour pour TE.